

**brennenstuhl®**

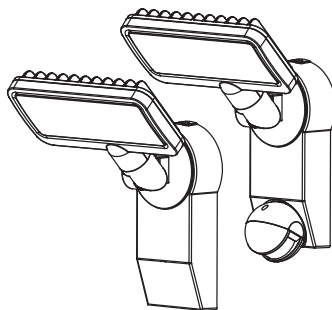

**City LED-Strahler/Flächenleuchte Premium  
City premium LED spotlight/zone lighting**

(DE)	Bedienungsanleitung .....	3
(GB)	Operating Instructions .....	7
(FR)	Mode d'emploi .....	11
(NL)	Handleiding .....	15
(IT)	Manuale di istruzioni .....	19
(SE)	Bruksanvisning .....	23
(ES)	Manual de instrucciones .....	27
(PL)	Instrukcja obsługi .....	31
(CZ)	Návod k obsluze .....	35
(HU)	Használati útmutató .....	39
(TR)	Kullanım talimatı .....	43
(FI)	Käyttöohje .....	47
(GR)	Οδηγίες χρήσης .....	51
(RU)	Руководство по эксплуатации .....	55
(PT)	Manual de instruções .....	59
(EE)	Kasutusjuhend .....	63
(SK)	Návod na používanie .....	67
(SI)	Navodilo za uporabo .....	71
(LT)	Ekspluatavimo instrukcija .....	75
(LV)	Lietošanas instrukcija .....	79



### A

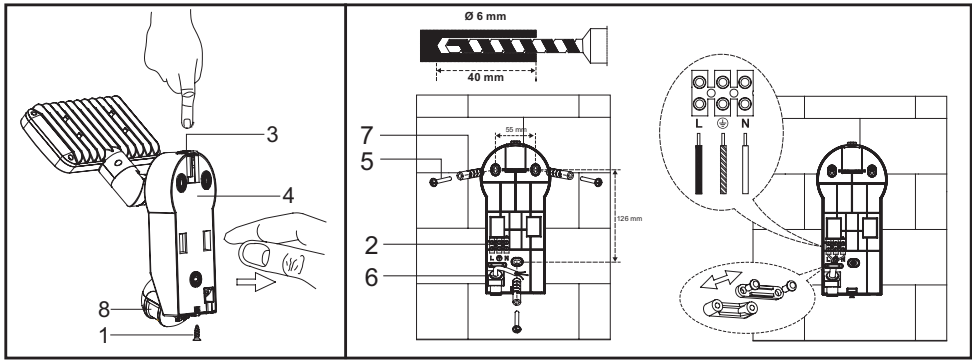

### B

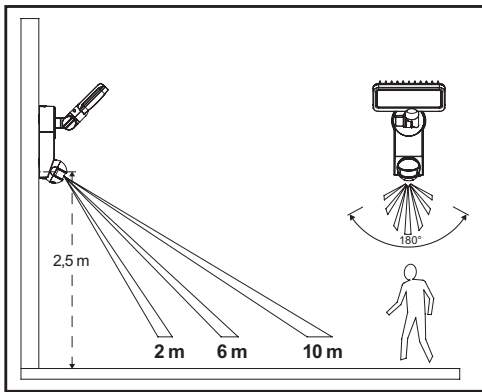

### C

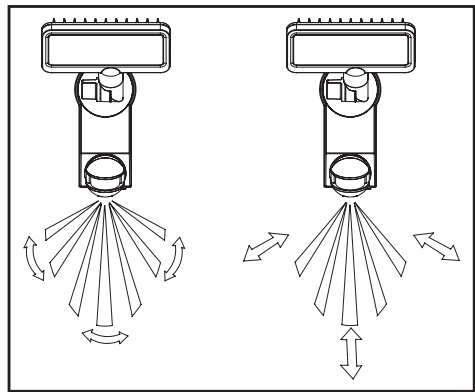

### D

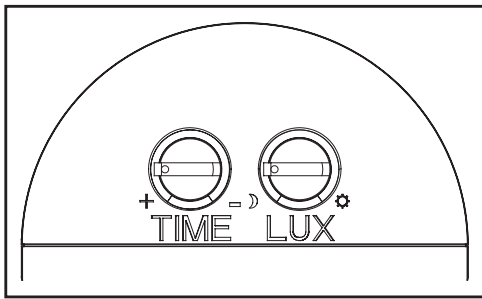

# DE Installations- und Bedienungsanleitung LED-Strahler/Flächenleuchte Premium

## MODELL

LED-Strahler Premium City SH 2705 PIR IP 44,  
LED-Flächenleuchte Premium City LH 2705 PIR IP 44,  
LED-Strahler Premium City SH 2705 IP 44,  
LED-Flächenleuchte Premium City LH 2705 IP 44

## TEILEBESCHREIBUNG (s. Abb. A)

- 1 Schraube für Anschlusskasten
- 2 Lüsterklemme
- 3 Entriegelungstaste
- 4 Montageplatte
- 5 Schrauben für Montageplatte
- 6 Kabeldurchführung
- 7 Dübel
- 8 Bewegungsmelder (Modell SH 2705 PIR IP 44 und LH 2705 PIR IP 44)

## SICHERHEITSHINWEISE

**Hinweis:** Bitte lesen Sie unbedingt die folgenden Hinweise, bevor Sie die Leuchte installieren. Stellen Sie sicher, dass die Netzspannung abgeschaltet ist, bevor Sie die Leuchte anschließen. Die Installation der Leuchte darf nur von einer qualifizierten Fachkraft durchgeführt werden.

**Warnung:** Diese Leuchte darf ohne alle ordnungsgemäß angebrachten Dichtungsringe nicht benutzt werden! LED-Leuchten sind extrem hell. Blicken Sie unter keinen Umständen in den Lichtstrahl der LED-Leuchten, da dies bleibende Schäden an den Augen verursachen kann.

**BRANDGEFAHR!** Montieren Sie die Leuchte mit einer Entfernung von mindestens 1 m zu angestrahlten Materialien. Eine übermäßige Wärmeentwicklung kann zu Brandentwicklung führen.



Eine zerbrochene LED Abdeckung ist vor einer weiteren Benutzung der Leuchte durch eine original Brennenstuhl LED-Schutzscheibe zu ersetzen.



**VERBRENNUNGSGEFAHR!** Stellen Sie sicher, dass die Leuchte ausgeschaltet und abgekühlt ist, bevor Sie diese berühren.

## TECHNISCHE DATEN

Nennspannung: 220–240 V~ 50 / 60 Hz

Nennleistung: 27 x 0,5 W LED

Schutzart: IP 44

Schutzklasse: I

Die LED-Leuchte ist ausschließlich für den normalen Gebrauch und nicht für rauen Betrieb vorgesehen.

Erfassungsbereich Bewegungsmelder: 180° und max. 10 Meter, einstellbar

Zeitspanne: einstellbar von 10 (+/- 5) Sekunden bis 4 (+/- 1) Minuten

Umgebungstemperatur: -15°C – +45°C

## MONTAGE

**Hinweis:** Die Leuchte muss auf einer trockenen, stabilen und festen Oberfläche entsprechend den Angaben in Abb. B montiert werden. Idealerweise sollte die LED-Leuchte 1,8 bis 2,5 Meter über dem Boden angebracht werden (s. Abb. B).

### Leuchte installieren (s. Abb. A)

Lösen Sie die Schraube ❶ am Anschlusskasten, drücken Sie die Entriegelungstaste ❸ und entfernen Sie dann die Montageplatte ❹. Verwenden Sie die Montageplatte, um die Positionen der Schraubenlöcher auf der Montagefläche zu markieren.

**Wichtig:** Achten Sie darauf, dass Sie keine versteckten Leitungen anbohren. Führen Sie das Stromkabel durch die Kabeldurchführung ❻ der Montageplatte und befestigen Sie diese dann mit Hilfe von Schrauben ❺ und Dübeln ❼ an der Wand. Schließen Sie das Stromkabel entsprechend Abb. A an die Lüsterklemme ❷ an (N = blaues Kabel, ⊕ = grün/gelbes Kabel, L = braunes Kabel).

Befestigen Sie den Lampenkörper wieder an der Montageplatte. Drücken Sie dazu die Entriegelungstaste ❸ und schieben Sie die Leuchte auf die Montageplatte bis die Entriegelungstaste ❸ wieder einrastet. Sichern Sie die Verbindung durch die Schraube am Anschlusskasten ❶.

Stellen Sie die gewünschte Lichtrichtung ein und ziehen Sie die Schrauben fest. Schalten Sie die Hauptstromversorgung ein.

### Nur für Modell SH 2705 PIR IP 44 und LH 2705 PIR IP 44

Der Bewegungsmelder sollte nicht auf Wärmequellen wie Grills, Klimaanlage, andere Außenbeleuchtung, fahrende Autos und Abzugsschächte gerichtet sein, damit lästiges Falschauslösen vermieden wird. Aus dem gleichen Grund sollte der Bewegungsmelder nicht in Bereichen mit starken elektromagnetischen Interferenzen angebracht werden. Richten Sie das Gerät nicht auf spiegelnde Oberflächen wie glatte weiße Wände, Swimming Pools, etc.

Die technischen Angaben für den Erfassungsbereich (max. 10 Meter bei 180°) können je nach Montagehöhe und -Standort leicht variieren. Der Erfassungsbereich des Geräts kann sich bei Temperaturveränderungen ebenfalls ändern. Bevor Sie den Montageort für das Gerät auswählen, sollten Sie wissen, dass der Bewegungsmelder am empfindlichsten auf Bewegungen reagiert, die quer durch sein Erfassungsfeld laufen und am wenigsten empfindlich bei Bewegungen, die direkt auf den Bewegungsmelder zu bzw. weg laufen (s. Abb. C). Geht die Bewegung direkt auf den Bewegungsmelder zu oder davon weg, bedeutet dies eine erhebliche Reduzierung des Erfassungsbereichs (s. Abb. C).

## BEWEGUNGSMELDER EINSTELLEN

(Nur für Modell SH 2705 PIR IP 44 und LH 2705 PIR IP 44)

Am Bewegungsmelder befinden sich zwei Regler (s. Abb. D)

### Zeiteinstellung (TIME):

Die Länge der Zeitspanne, die das Licht nach Aktivierung an bleibt, kann zwischen 10 (+/- 5) Sekunden und 4 (+/- 1) Minuten eingestellt werden. Durch drehen des TIME-Reglers von (+) nach (-) wird die Zeitspanne verkürzt.

**Hinweis:** Wurde das Licht einmal durch den Bewegungsmelder ausgelöst, startet die Zeitspanne bei jeder weiteren Erfassung wieder neu.

### Lichteinstellung (LUX):

Das LUX-Reglermodul verfügt über eine integrierte Abtasteinrichtung (Fotozelle), die Tageslicht und Dunkelheit erkennt. Symbol (☀) bedeutet, dass der Bewegungsmelder bei Tag und bei Nacht auslöst, während er bei Symbol (☾) nur nachts reagiert.

### Regler einstellen (s. Abb. D)

Stellen Sie den LUX-Regler auf Symbol (☀) und warten Sie für ein paar Sekunden. Stellen Sie dabei sicher, dass der TIME-Regler auf Minimum (-) eingestellt ist. Das Licht schaltet jetzt ein und bleibt für einige Sekunden an.

Richten Sie den Bewegungsmelder so aus, dass der gewünschte Bereich erfasst wird. Lassen Sie eine Person quer durch den abzusuchenden Bereich laufen und verändern Sie den Sensorwinkel so lange, bis sich die Leuchte durch die Bewegung einschaltet (s. Abb. C). Stellen Sie den TIME-Regler auf die gewünschte Einschalt-Zeit.

Um die LUX-Schwelle einzustellen, bei der das Licht nachts automatisch einschaltet, drehen Sie den LUX-Regler von Tageslicht auf Nacht. **Hinweis:** Muss das Licht früher eingeschaltet werden, z. B. bei Dämmerung, warten Sie auf das gewünschte Lichtniveau, drehen Sie dann langsam den LUX-Regler in Richtung Tageslicht-Position, während jemand durch die Mitte des Erfassungsbereichs läuft. Lassen Sie den LUX-Regler los, wenn das Licht einschaltet.

## WARTUNG UND REINIGUNG

Der LED-Strahler enthält keine Komponenten, die gewartet werden müssen. Die LEDs können nicht ausgetauscht werden. Benutzen Sie zur Reinigung nur ein trockenes oder leicht angefeuchtetes Tuch und verwenden Sie keine Lösungsmittel, ätzenden Reinigungsmittel o.ä.

## ENTSORGUNG

Elektrogeräte umweltgerecht entsorgen!



### Elektrogeräte gehören nicht in den Hausmüll!

Gemäß Europäischer Richtlinie 2012/19/EU über Elektro- und Elektronikaltgeräte müssen verbrauchte Elektrogeräte getrennt gesammelt und einer umweltgerechten Wiederverwertung zugeführt werden. Möglichkeiten zur Entsorgung des ausgedienten Geräts erfahren Sie bei Ihrer Gemeinde- oder Stadtverwaltung.

## FEHLERBEHEBUNG UND BENUTZERHINWEISE

Problem	Mögliche Ursache	Empfohlene Lösung
Licht geht nicht an bei Bewegung im Erfassungsbereich.	1. Kein Netzstrom.	Überprüfen Sie alle Verbindungen und Sicherungen/Schalter.
	2. Beleuchtung in der Nähe ist zu hell.	Bewegungsmelder neu ausrichten oder Gerätestandort verändern.
	3. Regler falsch eingestellt.	Sensorwinkel oder Regler neu einstellen.
Licht geht aus unersichtlichem Grund an (falscher Auslöser)	1. Wärmequellen wie Klimaanlage, Lüftungsöffnungen, Abzüge von Heizgeräten, Grills, andere Außenbeleuchtung oder fahrende Autos aktivieren den Bewegungsmelder.	Sensorkopfrichtung weg von diesen Quellen ausrichten.
	2. Tiere/Vögel oder Haustiere.	Eine Neuausrichtung des Sensorkopfes kann hilfreich sein.
	3. Spiegelungen von Swimming Pools oder spiegelnde Flächen.	Bewegungsmelder neu ausrichten.

**Hinweis: Unter kalten Wetterbedingungen reagieren alle Geräte mit PIR-Sensor sensibler als bei warmem Wetter.**

### HERSTELLER

Hugo Brennenstuhl GmbH & Co. KG  
Seestraße 1 – 3 · 72074 Tübingen · Germany

H. Brennenstuhl S.A.S.  
4 rue de Bruxelles · F-67170 Bernolsheim

lectra-t ag  
Blegistrasse 13 · CH-6340 Baar

[www.brennenstuhl.com](http://www.brennenstuhl.com)

# **(GB)** Installation and Operating Instructions Premium LED spotlight/zone lighting

## **MODEL**

**LED spotlight Premium City SH 2705 PIR IP 44,  
LED zone lighting Premium City LH 2705 PIR IP 44,  
LED spotlight Premium City SH 2705 IP 44,  
LED zone lighting Premium City LH 2705 IP 44**

## **PARTS DESCRIPTION (see Fig. A)**

- ❶ Screw for terminal box
- ❷ Lustre terminal
- ❸ Unlock button
- ❹ Assembly plate
- ❺ Screws for assembly plate
- ❻ Cable bushing
- ❼ Dowels
- ❽ Motion detector (model SH 2705 PIR IP 44 and LH 2705 PIR IP 44)

## **SAFETY INSTRUCTIONS**

**Notice:** Please read the following instructions before you install the lamp. Make sure that the current is shut off before you connect the lamp. The lamp may only be installed by a qualified professional.

**Warning:** This lamp may not be used without all of the o-rings properly installed! LED lamps are extremely bright. Under no circumstance should you look into the LED lamp as this can cause permanent damage to the eyes.

**RISK OF FIRE!** Assemble the lamp at a minimum distance of 1 m to the material being illuminated. Excessive heat development can lead to fire.

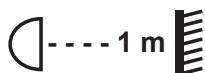

A broken LED cover must be replaced with a Brennenstuhl LED protection disc prior to continuing to use the lamp.

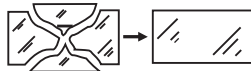

**RISK OF BURN INJURY!** Make sure that the lamp is switched off and cool before you touch it.

## TECHNICAL DATA

Nominal voltage:	220–240 V~ 50 / 60 Hz
Nominal power:	27 x 0,5 W LED
Protection type:	IP 44
Protection class:	I
The LED lamp is solely for normal use and not designed for raw operation.	
Motion detector range:	180° and max. 10 meter, adjustable
Duration:	adjustable from 10 (+/- 5) seconds up to 4 (+/- 1) minutes
Ambient temperature:	-15°C – +45°C

## INSTALLATION

**Notice:** The lamp must be installed on a dry, stable and solid surface in accordance with the specifications in Fig. B. Ideally, the LED lamp should be installed 1.8 to 2.5 above the ground (see Fig. B).

### Install the lamp (see Fig. A)

Release the screw ❶ on the terminal box, press the unlock button ❸ and remove the assembly plate ❹. Use the assembly plate to mark the positions of the screw holes on the assembly surface.

**Important:** Make sure not to drill into any hidden lines. Guide the power cable through the cable bushing ❻ on the assembly plate and attach it to the wall using the screws ❺ and dowels ❼. Attach the power cable to the lustre terminal ❷ in accordance with Fig. A (N = blue cable, ⊕ = green/yellow cable, L = brown cable).

Reattach the body of the lamp to the assembly plate. To do this, press the unlock button ❸ and slide the lamp onto the assembly plate until the unlock button ❸ locks back into place. Secure the connection by screwing it to the terminal box ❶.

Set the desired direction of the light and tighten the screws. Switch the main power supply on.

### Only for model SH2705 PIR IP44 and LH2705 PIR IP44

The motion detector should not be directed at heat sources such as grills, air conditioners, other outside lighting, moving cars and exhaust shafts in order to avoid annoying false triggering. For the same reason, the motion detector should not be installed in areas with strong electromagnetic interference. Do not direct the device at reflective surfaces such as smooth white walls, swimming pools, etc.

The technical specifications for the sensor range (max. 10 meter at 180°) can vary slightly depending on the installation height and location. The sensor range on the device can also change if the temperature changes. Before you select the installation location for the device, you should know that the motion detector reacts most sensitively to movements that run straight across its range and least sensitively to movements that run directly toward or away from the motion detector (see Fig. C). If the movement is directly toward or away from it, this means a significant reduction of the sensor range (see Fig. C).



## SETTING THE MOTION DETECTOR

### (Only for model SH 2705 PIR IP 44 and LH 2705 PIR IP 44)

There are two controllers on the motion detector (see Fig. D)

#### Time setting (TIME):

The length of the duration that the lamp remains on after activation can be set to between 10 (+/- 5) seconds and 4 (+/- 1) minutes. By turning the TIME controller from (+) to (-), the duration is shortened.

**Notice:** If the light has been triggered by the motion detector, the duration restarts with each detection.

#### Light setting (LUX):

The LUX controller has an integrated sensor device (photocell) that recognises daylight and darkness. Symbol (☀) means that the motion detector is triggered during the day and at night and when set at the (☾) symbol, it only reacts at night.

#### Setting the controllers (see Fig. D)

Set the LUX controller to the (☀) symbol and wait for a few seconds. Make sure that the TIME controller is set to minimum (-). The lamp will now turn on and remain on for several seconds.

Direct the motion detector so that the desired area is within its range. Have a person walk across the area to be detected and change the sensor angle until the lamp turns on from the movement (see Fig. C). Set the TIME controller to the desired time.

To set the LUX threshold, at which the light should automatically turn on at night, turn the LUX controller from daylight to night. **Notice:** If the light needs to be turned on earlier, e.g., at dusk, wait for the desired light level, then slowly turn the LUX controller toward the daylight position while someone walks through the centre of the sensor range. Let the controller go when the light turns on.

## MAINTENANCE AND CLEANING

The LED lamp does not contain any components that require maintenance. The LEDs cannot be replaced. To clean, use only a dry or lightly moistened cloth and do not use any cleaning solvents, acidic cleaning agents, etc.

## DISPOSAL

Dispose of electrical devices in an environmentally responsible manner!



### **Do not dispose of electrical devices with household rubbish**

In accordance with Directive 2012/19/EU on waste electrical and electronic equipment, used electrical equipment must be collected separately and reused or recycled in an environmentally responsible manner. Please contact your local authorities for available disposal options for your worn-out device.

## TROUBLESHOOTING AND USER INSTRUCTIONS

Problem	Possible cause	Possible solution
Light does not go on from motion within the sensor range.	1. No power.	Check all connections and fuses/switches.
	2. Lighting close up is too bright.	Redirect the motion detector or change the device's location.
	3. Controller set incorrectly.	Adjust sensor angle or controller.
The light goes on for no apparent reason (false trigger)	1. Heat sources such as air conditioners, ventilation openings, heating equipment outlets, grills, other outdoor lighting or moving cars activate the motion detector.	Adjust the sensor head away from these sources.
	2. Animals/birds or pets.	Readjusting the sensor head can be helpful.
	3. Reflections from swimming pools or reflective surfaces.	Readjust the motion detector.

**Notice: Under cold weather conditions, all devices with PIR sensors are more sensitive than in warm weather.**

**MANUFACTURER**

Hugo Brennenstuhl GmbH & Co. KG  
Seestraße 1 – 3 · 72074 Tübingen · Germany

H. Brennenstuhl S.A.S.  
4 rue de Bruxelles · F-67170 Bernolsheim

lectra-t ag  
Blegistrasse 13 · CH-6340 Baar

[www.brennenstuhl.com](http://www.brennenstuhl.com)

# (FR) Mode d'installation et d'emploi Projecteur/Lampe à LED Premium

## MODÈLE

**Projecteur à LED Premium City SH2705 PIR IP44,**

**Lampe à LED Premium City LH2705 PIR IP44,**

**Projecteur à LED Premium City SH2705 IP44,**

**Lampe à LED Premium City LH2705 IP44**

## DESCRIPTION DES PIÈCES (voir ill. A)

- 1 Vis pour le boîtier de raccordement
- 2 Domino de raccordement
- 3 Touche de déverrouillage
- 4 Plaque de montage
- 5 Vis pour la plaque de montage
- 6 Traversée de câble
- 7 Chevilles
- 8 Détecteur de mouvements (modèles SH 2705 PIR IP 44 et LH 2705 PIR IP 44)

## INDICATIONS DE SÉCURITÉ

**Remarque :** Lisez absolument les indications suivantes avant d'installer la lampe. Assurez-vous que la tension de secteur est désactivée avant de raccorder la lampe. Seul un professionnel qualifié est autorisé à effectuer l'installation de la lampe.

**Avertissement :** Cette lampe ne doit pas être utilisée sans que toutes les bagues d'étanchéité soient mises en place de manière réglementaire ! Les lampes à LED sont très lumineuses. Ne regardez en aucun cas dans le rayon lumineux des lampes à LED, car il peut en résulter un endommagement permanent des yeux.

**RISQUE D'INCENDIE !** Montez la lampe à une distance d'au-moins 1 mètre des matériaux éclairés. Un développement excessif de chaleur peut entraîner un développement d'incendie.

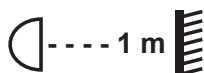

Avant de poursuivre l'utilisation de la lampe, un couvercle brisé doit être remplacé par une vitre de protection Brennenstuhl d'origine pour les LED.

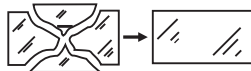

**RISQUE DE BRÛLURE !** Assurez-vous que la lampe est éteinte et refroidie avant de toucher celle-ci.

## CARACTÉRISTIQUES TECHNIQUES

Tension nominale :	220–240 V~ 50 / 60 Hz
Puissance nominale :	27 LED de 0,5 W
Type de protection :	IP 44
Classe de protection :	I
La lampe à LED est destinée exclusivement à l'usage normal et non pas pour un fonctionnement à forte épreuve.	
Zone de saisie du détecteur de mouvements :	180° et 10 mètres au max, réglable
Laps de temps :	réglable de 10 (+/- 5) secondes à 4 (+/- 1) minutes
Température ambiante :	-15°C – + 45°C

## MONTAGE

**Remarque :** la lampe doit être montée sur une surface sèche, stable et solide conformément aux indications de l'ill. B. L'idéal serait de monter la lampe à LED à une distance de 1,8 à 2,5 mètres au-dessus du sol.

### Installation de la lampe (voir ill. A)

Desserrez la vis ❶ du boîtier de raccordement, appuyez sur la touche de déverrouillage ❸, puis retirez la plaque de montage ❷. Utilisez la plaque de montage pour marquer les positions des trous des vis sur la surface de montage.

**Important :** veillez à ne pas percer de fils cachés. Passez le câble électrique à travers la traversée de câble ❹ de la plaque de montage, puis fixez-le au mur à l'aide de vis ❺ et de chevilles ❻. Raccordez le câble électrique au domino de raccordement ❷ (N = câble bleu, ⊕ = câble vert/jaune, L = câble brun) conformément à l'ill. A.

Fixez de nouveau le corps de la lampe sur la plaque de montage. Pour cela, appuyez sur la touche de déverrouillage ❸ et poussez la lampe sur la plaque de montage jusqu'à ce qu'à ce que la touche de déverrouillage ❸ s'encliquète à nouveau. Assurez la connexion à l'aide de la vis sur le boîtier de raccordement ❶.

Réglez l'orientation de la lumière que vous souhaitez et serrez bien les vis. Activez l'alimentation électrique principale.

### Uniquement pour les modèles SH2705 PIR IP44 et LH2705 PIR IP44

Le détecteur de mouvements ne doit pas être orienté vers des sources de chaleur comme les grills, les climatiseurs, d'autres éclairages extérieurs, des voitures qui roulent et des hottes, afin d'éviter tout déclenchement involontaire importun. Pour la même raison, le détecteur de mouvements ne doit pas être monté dans des zones à fortes interférences électromagnétiques. N'orientez pas l'appareil vers des surfaces réfléchissantes comme des murs blancs, piscines etc.

Les indications techniques relatives à la zone de saisie (max. 10 mètres à 180°) peuvent varier légèrement en fonction de la hauteur et du lieu de montage. La zone de saisie de l'appareil peut changer également en cas de changements de température. Avant de sélectionner le lieu de montage de l'appareil, il faut de savoir que le détecteur de mouvements réagit avec la plus grande sensibilité aux mouvements qui se produisent en travers de son champ de saisie et avec la plus faible sensibilité aux mouvements s'approchant ou s'éloignant de l'appareil (voir ill. C). Le mouvement s'approchant directement du détecteur de mouvements ou s'en éloignant implique une réduction considérable de la zone de saisie (voir ill. C).



## RÉGLAGE DU DÉTECTEUR DE MOUVEMENTS

(Uniquement pour les modèles SH 2705 PIR IP 44 et LH 2705 PIR IP 44)

Le détecteur de mouvements comporte deux régulateurs (voir ill. D)

### Réglage du temps (TIME) :

La durée du laps de temps, pendant lequel la lumière reste allumée après l'activation, peut être réglée entre 10 (+/- 5) secondes et 4 (+/- 1) minutes. Le laps de temps est raccourci en tournant le régulateur TIME de (+) vers (-).

**Remarque :** si la lumière a été allumée une fois par le détecteur de mouvements, le laps de temps redémarre à nouveau lors de chaque nouvelle saisie.

### Réglage de la lumière (LUX) :

Le module de régulation LUX dispose d'un dispositif de balayage intégré (cellule photoélectrique), qui reconnaît la lumière du jour et l'obscurité. Le symbole (☀) signifie que le détecteur de mouvements se déclenche pendant le jour et la nuit, alors qu'il ne réagit que pendant la nuit avec le symbole (☾).

### Réglage du régulateur (voir ill. D)

Réglez le régulateur LUX sur le symbole (☀) et attendez pendant quelques secondes. Assurez-vous que le régulateur TIME est réglé sur minimum (-). La lumière s'allume maintenant et reste allumée pendant quelques secondes.

Orientez le détecteur de mouvement de manière à saisir la zone souhaitée. Faites traverser la zone à scruter par une personne et modifiez l'angle du capteur jusqu'à ce que la lampe soit activée par le mouvement (voir ill. C). Réglez le régulateur TIME sur la durée d'activation souhaitée.

Pour régler le seuil LUX, pour lequel la lampe s'allume automatiquement la nuit, tournez le régulateur LUX de la lumière du jour à la nuit. **Remarque :** si la lumière doit être activée plus tôt, par exemple lors du crépuscule, attendez le niveau de lumière souhaité, puis tournez lentement le régulateur LUX en direction de la position lumière du jour, pendant que quelqu'un traverse le centre de la zone de saisie. Relâchez le régulateur LUX quand la lumière s'allume.

## MAINTENANCE ET NETTOYAGE

Le projecteur à LED ne contient aucun composant nécessitant une maintenance. Les LED ne peuvent pas être remplacées. Pour le nettoyage, utilisez uniquement un chiffon sec ou légèrement humidifié, n'utilisez aucun solvant, produit corrosif et autres produits similaires.

## ELIMINATION DES DÉCHETS

Jetez les appareils électriques conformément aux impératifs écologiques !



### Ne jetez pas les appareils électriques dans les ordures ménagères !

Conformément à la directive européenne 2012/19/EU sur les vieux appareils électriques et électroniques, les appareils électriques usés doivent être collectés séparément et transportés dans un centre de recyclage conforme aux impératifs écologiques. Vous obtiendrez des informations sur les possibilités d'élimination de l'appareil usé auprès de l'administration de votre commune ou municipalité.



## SOLUTIONS DES PROBLÈMES ET INDICATIONS POUR L'UTILISATEUR

Problème	Cause possible	Solution recommandée
La lumière ne s'allume pas en cas de mouvement dans la zone de saisie.	1. Pas de courant de secteur.	Vérifiez toutes les connexions et les fusibles/interrupteurs.
	2. Eclairage trop lumineux à proximité.	Réorienter le détecteur de mouvements ou changer l'emplacement de l'appareil.
	3. Le régulateur est mal réglé.	Régler à nouveau l'angle du capteur ou le régulateur.
La lumière s'allume pour une raison inconnue (déclenchement involontaire)	1. Les sources de chaleur comme les climatiseurs, orifices d'aération, hottes d'appareils de chauffage, grills, autres éclairages extérieurs ou voitures qui roulent activent le détecteur de mouvements.	Orienter la direction de la tête du capteur en l'éloignant de ces sources.
	2. Animaux/oiseaux ou animaux domestiques.	Une nouvelle orientation de la tête du capteur peut s'avérer utile.
	3. Miroitement de piscines ou de surfaces avec effet réfléchissant.	Orienter à nouveau le détecteur de mouvements.

**Remarque : Tous les appareils dotés d'un capteur PIR réagissent avec une plus grande sensibilité dans des conditions météorologiques froides que par temps chaud.**

## FABRICANT

Hugo Brennenstuhl GmbH & Co. KG  
Seestraße 1 – 3 · 72074 Tübingen · Allemagne

H. Brennenstuhl S.A.S.  
4 rue de Bruxelles · F-67170 Bernolsheim

lectra-t ag  
Blegistrasse 13 · CH-6340 Baar

[www.brennenstuhl.com](http://www.brennenstuhl.com)

# **(NL)** Installatie- en bedieningshandleiding LED-spot/lamp Premium

## **MODEL**

**LED-spot Premium City SH 2705 PIR IP 44,  
LED-lamp Premium City LH 2705 PIR IP 44,  
LED-spot Premium City SH 2705 IP 44,  
LED-lamp Premium City LH 2705 IP 44**

## **BESCHRIJVING VAN ONDERDELEN (zie afb. A)**

- 1 Schroef voor aansluitdoos
- 2 Kroonsteen
- 3 Vergrendelingsknop
- 4 Montageplaat
- 5 Schroeven voor montageplaat
- 6 Kabelmof
- 7 Pluggen
- 8 Bewegingsmelder (model SH 2705 PIR IP 44 en LH 2705 PIR IP 44)

## **VEILIGHEIDSWAARSCHUWINGEN**

**Tip:** Lees de onderstaande instructies zorgvuldig door voordat u de lamp installeert. Controleer of de netstroom uitgeschakeld is, voordat u de lamp aansluit. De lamp mag alleen door een gekwalificeerd vakman worden geïnstalleerd.

**Waarschuwing:** Deze lamp mag alleen gebruikt worden wanneer alle dichtingsringen correct zijn gemonteerd. LED-lampen zijn uiterst helder. Kijk nooit in de lichtstraal van de LED-lampen, want dit kan blijvende schade aan de ogen veroorzaken.

**BRANDGEVAAR!** Monteer de lamp op een afstand van minstens 1 meter van belichte materialen. Overmatige hitte kan namelijk brand veroorzaken.

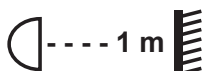

Vervang een gebroken LED-veiligheidsglas met een origineel LED-veiligheidsglas van Brennenstuhl voordat u de lamp opnieuw gebruikt.

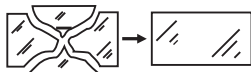

**VERBRANDINGSGEVAAR!** Controleer of de lamp uitgeschakeld en afgekoeld is voordat u de lamp aanraakt.

## TECHNISCHE GEGEVENS

Nominale spanning:	220–240 V~ 50 / 60 Hz
Nominaal vermogen:	27 x 0,5 W LED-lampjes
Beschermingsgraad:	IP 44
Beschermingsklasse:	I
De LED-lamp is uitsluitende bedoeld voor normaal gebruik en niet voor zwaar gebruik.	
Detectiebereik van bewegingssensor:	180° en max. 10 meter, instelbaar
Inschakelduur:	instelbaar vanaf 10 (+/- 5) seconden tot 4 (+/- 1) minuten
Omgevingstemperatuur:	-15°C – +45°C

## MONTAGE

**Opmerking:** monteer de lamp op een droog, stabiel en vast oppervlak en in overeenstemming met de instructies in afb. B. Idealiter installeert u de LED-lamp 1,8 tot 2,5 meter boven de grond (zie afb. B).

### Lamp installeren (zie afb. A)

Draai de schroeven ❶ op de aansluitdoos los, druk op de vergrendelknop ❸ en verwijder de montageplaat ❹. Gebruik de montageplaat om de positie van de schroefgaten te markeren op het montageoppervlak.

**Belangrijk:** Zorg ervoor dat u niet in verborgen leidingen boort. Steek de voedingskabel door de kabelhof ❺ van de montageplaat en bevestig de plaat op de muur met behulp van de schroeven ❻ en pluggen ❼. Sluit de stroomkabel aan op de kroonsteen ❷ in overeenstemming met afb. A (N = blauwe kabel, ⊕ = groen/gele kabel, L = bruine kabel).

Bevestig de behuizing van de lamp opnieuw op de montageplaat. Dat doet u door op de vergrendelknop ❸ te drukken en de lamp op de montageplaat te schuiven tot de vergrendelknop ❸ opnieuw vastklikt. Zet de verbinding vast met behulp van de schroeven op de aansluitdoos ❶.

Stel de gewenste lichtrichting in en draai de schroeven vast. Schakel de stroomvoorziening in.

### Alleen voor modellen SH2705 PIR IP44 en LH2705 PIR IP44

Om een vals alarm te voorkomen, mag de bewegingssensor niet gericht zijn op warmtebronnen zoals grills, airconditioners, andere buitenverlichting, rijdende auto's en afzuigkappen. Om dezelfde reden mag de bewegingssensor niet in gebieden met sterke elektromagnetische interferenties worden geïnstalleerd. Richt het apparaat niet op spiegelende oppervlakken zoals gladde witte wanden, zwembaden, etc.

De technische gegevens voor het detectiebereik (max. 10 meter bij 180°) kunnen variëren naargelang de montagehoge en montageplek. Het detectiebereik van het apparaat kan ook bij temperatuurschommelingen veranderen. Voordat u de montageplek voor het apparaat kiest, dient u te weten dat de bewegingssensor het meest gevoelig reageert op bewegingen die dwars door het bewegingsveld lopen, en dat de bewegingssensor het minst gevoelig reageert op bewegingen die in rechte lijn naar of weg van de sensor lopen (zie afb. C). Als de beweging in rechte lijn naar of weg van de sensor loopt, betekent dit dat het detectiebereik aanzienlijk kleiner wordt (zie afb. C).





## DE BEWEGINGSENSOR INSTELLEN

(Alleen voor modellen SH 2705 PIR IP 44 en LH 2705 PIR IP 44)

Op de bewegingssensor bevinden zich twee regelaars (zie afb. D)

### De inschakelduur instellen (TIME):

De lengte van de tijd dat het licht na activering ingeschakeld blijft, kan tussen 10 (+/- 5) seconden en 4 (+/- 1) minuten worden ingesteld. Door de TIME-regelaar van (+) naar (-) te draaien, wordt de inschakelduur korter gemaakt.

**Tip:** Als het licht eenmaal door de bewegingssensor is geactiveerd, wordt deze tijdsduur bij elke verdere detectie opnieuw begonnen.

### Het licht instellen (LUX):

De LUX-regelmodule is uitgerust met een ingebouwde detectievoorziening (fotocel) die daglicht en schemering herkent. Symbool (\*) betekent dat de bewegingssensor zowel overdag als ,s nachts werkt, terwijl hij bij symbool (C) alleen ,s nachts reageert.

### Regelaar instellen (zie afb. D)

Stel de LUX-regelaar in op het symbool (\*) en wacht een paar seconden. Zorg er daarbij voor dat de TIME-regelaar ingesteld is op minimum (-). Het licht schakelt nu in en blijft enkele seconden ingeschakeld.

Richt de bewegingssensor zo, dat het gewenste bereik gedekt wordt. Laat een persoon dwars door het dekkingsbereik lopen en stel de hoek van de sensor zo in, dat de lamp door de beweging wordt ingeschakeld (zie afb. C). Stel de TIME-regelaar in op de gewenste inschakeltijd.

Om de LUX-waarde in te stellen waarbij het licht s'nachts automatisch ingeschakeld, draait u de LUX-regelaar vanuit de dagstand naar de nachtstand. **Tip:** Als het licht vroeger moet worden ingeschakeld, bv. bij schemerlicht, wacht dan tot het gewenste lichtniveau is bereikt en draai langzaam de LUX-regelaar in de richting van de dagstand terwijl iemand door het midden van het detectiebereik loopt. Laat de LUX-regelaar los zodra het licht inschakelt.

## ONDERHOUD EN REINIGING

De LED-spot bevat geen onderdelen die moeten worden onderhouden. De LED-lampjes kunnen niet worden vervangen. Gebruik voor de reiniging alleen een droog of licht bevochtigde doek en gebruik geen oplosmiddelen, bijtende reinigingsmiddelen etc.

## VERWIJDERING

Elektrische apparaten milieuvriendelijk vernietigen!



### Elektrische apparaten behoren niet bij het huisvuil!

Volgens Europese richtlijn 2012/19/EU voor elektrische en elektronische apparaten moeten gebruikte elektrische apparaten gescheiden worden ingezameld en op milieuvriendelijke wijze worden afgevoerd. Voor mogelijkheden over vernietiging van afgedankte apparaten kunt u informeren bij uw gemeente of stadsbestuur.



**PROBLEEMOPLOSSING EN TIPS VOOR GEBRUIKERS**

<b>Probleem</b>	<b>Mogelijke oorzaak</b>	<b>Aanbevolen oplossing</b>
Het licht schakelt bij beweging in het detectiebereik niet in.	1. Geen stroom.	Controleer alle verbindingen en zekeringen/schakelaars.
	2. Er bevindt zich te felle belichting in de buurt.	Verander de richting van de bewegingssensor of monteer hem op een andere plek.
	3. De regelaar is verkeerd ingesteld.	Stel de hoek van de sensor of de regelaar opnieuw in.
Het licht schakelt om onbekende redenen in (vals alarm).	1. Warmtebronnen zoals airconditioners, afzuigkappen, luchtuitlaten van verwarmingsapparaten, grills, andere buitenverlichting of rijdende auto's activeren mogelijk de bewegingsmelder.	Richt de sensorkop weg van deze warmtebronnen.
	2. (Huis)dieren of vogels.	Het kan helpen om de sensor in een andere richting in te stellen.
	3. Spiegeling van zwembaden of reflecterende oppervlakken.	Stel de bewegingssensor opnieuw in.

**Opmerking: bij koud weer reageren alle apparaten met een PIR-sensor gevoeliger dan bij warm weer.**

**FABRIKANT**

Hugo Brennenstuhl GmbH & Co. KG  
Seestraße 1 – 3 · 72074 Tübingen · Duitsland

H. Brennenstuhl S.A.S.  
4 rue de Bruxelles · F-67170 Bernolsheim

lectra-t ag  
Blegistrasse 13 · CH-6340 Baar

[www.brennenstuhl.com](http://www.brennenstuhl.com)

# IT Istruzioni per l'installazione e l'uso Faretto/Lampada a LED Premium

## MODELLO

**Faretto a LED Premium City SH2705 PIR IP44,  
Lampada a LED Premium City LH2705 PIR IP44,  
Faretto a LED Premium City SH2705 IP44,  
Lampada a LED Premium City LH2705 IP44**

## DESCRIZIONE DEI COMPONENTI (v. illustr. A)

- 1 Vite per cassetta di connessione
- 2 Morsetto della lampada
- 3 Tasto di sbloccaggio
- 4 Piastra di montaggio
- 5 Viti per piastra di montaggio
- 6 Passacavo
- 7 Tasselli
- 8 Sensore di movimento (modello SH2705 PIR IP44 e LH2705 PIR IP44)

## INDICAZIONI DI SICUREZZA

**Avvertenza:** Leggere assolutamente le seguenti indicazioni prima di installare la lampada. Accertarsi che la tensione di rete sia disattivata prima di collegare la lampada. L'installazione della lampada può essere eseguita solo da personale qualificato.

**Avvertimento:** Questa lampada non può essere utilizzata senza tutti gli anelli di tenuta regolarmente applicati. Le lampade a LED sono estremamente luminose. Non guardare mai, per nessun motivo, nel fascio luminoso delle lampade a LED, poiché ciò potrebbe causare danni permanenti alla vista.

**PERICOLO D'INCENDIO!** Montare la lampada a una distanza di almeno 1 m dai materiali irradiati. Uno sviluppo spropositato di calore può portare a far divampare un incendio.

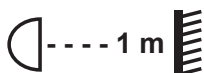

Una copertura per LED rotta deve essere sostituita con un vetro di protezione originale per LED della Brennenstuhl prima di continuare a utilizzare la lampada.

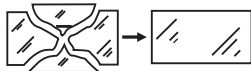

**PERICOLO DI BRUCIATURE!** Accertarsi che la lampada sia spenta e si sia raffreddata prima di toccarla.

## DATI TECNICI

Tensione nominale:	220–240 V~ 50 / 60 Hz
Potenza nominale:	27 x 0,5 W LED
Tipo di protezione:	IP 44
Classe di protezione:	I
La lampada a LED è prevista esclusivamente per un uso normale e non per un utilizzo professionale.	
Campo di copertura del sensore di movimento:	180° e massimo 10 metri, regolabile
Intervallo:	regolabile da 10 (+/-5) secondi fino a 4 (+/-1) minuti
Temperatura ambiente:	-15°C – +45°C

## MONTAGGIO

**Avvertenza:** La lampada deve essere montata su una superficie asciutta, stabile e solida secondo le indicazioni di cui all'illustr. B. Idealmente, la lampada a LED dovrebbe essere montata a un'altezza di 1,8/2,5 metri da terra (v. illustr. B).

### Installazione della lampada (v. illustr. A)

Allentare la vite ❶ sulla cassetta di connessione, premere il tasto di sbloccaggio ❸ e togliere, quindi, la piastra di montaggio ❹. Utilizzare la piastra di montaggio per segnare le posizioni dei fori per le viti sulla superficie di montaggio.

**Importante:** Prestare attenzione, affinché non venga forato alcun cavo nascosto. Condurre il cavo di alimentazione attraverso il passacavo ❻ della piastra di montaggio e fissare poi quest'ultima con l'aiuto delle viti ❺ e dei tasselli ❼ alla parete. Collegare il cavo di alimentazione secondo l'illustr. A al morsetto della lampada ❷ (N = cavo blu, ⊕ = cavo verde/giallo, L = cavo marrone).

Fissare nuovamente il corpo della lampada alla piastra di montaggio. Per farlo, premere il tasto di sbloccaggio ❸ e spingere la lampada sulla piastra di montaggio, finché il tasto di sbloccaggio ❸ non scatti nuovamente in posizione. Fissare il collegamento alla cassetta di connessione tramite la vite ❶.

Regolare la posizione desiderata della lampada e serrare saldamente le viti. Attivare l'alimentazione.

### Solo per modelli SH 2705 PIR IP 44 e LH 2705 PIR IP 44

Il sensore di movimento non dovrebbe essere rivolto verso fonti di calore come grill, impianti di climatizzazione, altre fonti di illuminazione esterna, auto in movimento e pozzetti di scarico, onde evitare fastidiose false attivazioni. Per lo stesso motivo, il sensore di movimento non dovrebbe essere montato in aree a forte interferenza elettromagnetica. Non orientare l'apparecchio verso superfici riflettenti come pareti piatte e bianche, piscine, ecc.

Le informazioni tecniche per il campo di copertura (massimo 10 metri a 180°) possono variare leggermente in base all'altezza e alla posizione di montaggio. Il campo di copertura dell'apparecchio può variare anche in seguito a delle oscillazioni di temperatura. Prima di scegliere il punto di montaggio dell'apparecchio occorre sapere che il sensore di movimento reagisce più sensibilmente ai movimenti trasversali rispetto al suo campo di copertura e con minor sensibilità ai movimenti che si avvicinano al sensore di movimento o se ne allontanano direttamente (v. illustr. C). Un movimento diretto verso il sensore di movimento o che si allontani direttamente dallo stesso comporta una significativa riduzione del campo di copertura (v. illustr. C).



## REGOLAZIONE DEL SENSORE DI MOVIMENTO

(Solo per modelli SH 2705 PIR IP 44 e LH 2705 PIR IP 44)

Sul sensore di movimento si trovano due regolatori (v. illustr. D)

### Impostazione temporale (TIME):

La durata dell'intervallo di tempo, durante il quale la luce rimane accesa dopo l'attivazione, può essere regolato fra 10 (+/-5) secondi e 4 (+/-1) minuti. Ruotando il regolatore TIME da (+) a (-) la durata di luce si riduce.

**Avvertenza:** Se il sensore di movimento fa scattare una volta la luce, l'intervallo di durata della stessa riparte ad ogni nuovo rilevamento.

### Regolazione luce (LUX):

Il modulo di regolazione LUX dispone di uno scanner integrato (fotocellula) che riconosce la luce diurna e l'oscurità. Il simbolo (☀) significa che il sensore di movimento scatta sia di giorno che di notte, mentre con il simbolo (🌙) scatta solo di notte.

### Impostazione del regolatore (v. illustr. D)

Posizionare il regolatore LUX sul simbolo (☀) e attendere un paio di secondi. Accertarsi al riguardo che il regolatore TIME sia impostato sul minimo (-). A questo punto, la luce si accende e rimane accesa per alcuni secondi.

Orientare il sensore di movimento in modo tale che copra il campo desiderato. Far attraversare a una persona il campo di copertura e modificare l'angolo del sensore, fintantoché il movimento non faccia accendere la lampada (v. illustr. C). Posizionare il regolatore TIME sul tempo di accensione desiderato.

Per regolare la soglia LUX in corrispondenza della quale la luce si accende automaticamente di notte, ruotare il regolatore LUX da luce diurna a notte. **Avvertenza:** Qualora vi sia la necessità di un'accensione anticipata della luce, p.es. al crepuscolo, attendere le condizioni di luce desiderate, ruotare, quindi, lentamente il regolatore LUX in direzione della posizione luce diurna mentre qualcuno passa attraverso il campo di copertura. Rilasciare il regolatore LUX nel momento in cui la luce si accende.

## MANUTENZIONE E PULIZIA

Il faretto a LED non contiene componenti che necessitano di manutenzione. I LED non possono essere sostituiti. Per la pulizia servirsi solo di un panno asciutto o leggermente inumidito e non utilizzare solventi, detergenti corrosivi o similari.

## SMALTIMENTO

Smaltire gli apparecchi elettrici in modo ecocompatibile!



### Gli apparecchi elettrici non devono essere messi con i rifiuti domestici!

Conformemente alla Direttiva Europea 2012/19/EU sugli apparecchi elettrici ed elettronici gli apparecchi elettrici usati devono essere raccolti separatamente e riciclati in modo ecocompatibile. Si possono richiedere le modalità di smaltimento dell'apparecchio inutilizzato presso la propria amministrazione comunale o cittadina.



**RIMOZIONE DIFETTI E INDICAZIONI PER L'UTENTE**

<b>Problema</b>	<b>Possibile causa</b>	<b>Soluzione raccomandata</b>
La luce non si accende in caso di movimento nel campo di copertura	1. Manca l'alimentazione.	Verificare tutti i collegamenti e fusibili/interruttori.
	2. Illuminazione troppo forte nelle vicinanze.	Orientare nuovamente il sensore di movimento o modificare l'ubicazione dell'apparecchio.
	3. Regolatore impostato erroneamente.	Reimpostare l'angolo del sensore o il regolatore.
La luce si spegne senza apparente motivo (falsa causa scatenante)	1. Fonti di calore, come impianti di climatizzazione, aperture di aerazione, scarichi di impianti di riscaldamento, grill, altra illuminazione esterna o auto in movimento attivano il sensore di movimento.	Orientare la testa del sensore lontano da queste fonti.
	2. Animali/uccelli o animali domestici.	Può essere d'aiuto eseguire un nuovo orientamento della testa del sensore.
	3. Riflessi di piscine o di superfici riflettenti.	Orientare di nuovo il sensore di movimento.

**Avvertenza: In condizioni atmosferiche con basse temperature, tutti gli apparecchi con sensori PIR reagiscono con maggiore sensibilità rispetto a condizioni di tempo caldo.**

**PRODUTTORE**

Hugo Brennenstuhl GmbH & Co. KG  
Seestraße 1 – 3 · 72074 Tübingen · Germania

H. Brennenstuhl S.A.S.  
4 rue de Bruxelles · F-67170 Bernolsheim

lectra-t ag  
Blegistrasse 13 · CH-6340 Baar

www.brennenstuhl.com

# SE Installations- och bruksanvisning LED-strålkastare/Premium lampa

## MODELL

LED-strålkastare Premium City SH 2705 PIR IP 44,  
LED-lampa Premium City LH 2705 PIR IP 44,  
LED-strålkastare Premium City SH 2705 IP 44,  
LED-lampa Premium City LH 2705 IP 44

## DELBESKRIVNING (se avs. A)

- 1 Skruv till anslutningsdosa
- 2 Ljusuttag
- 3 Utlösare
- 4 Monteringsunderlag
- 5 Skruvar till monteringsunderlag
- 6 Kabelgenomföring
- 7 Dymling
- 8 Rörelsedetektor (modell SH 2705 PIR IP 44 och LH 2705 PIR IP 44)

## SÄKERHETSANVISNINGAR

**Obs!** Läs igenom följande anvisning, före installation av belysningsarmaturen. Säkerställ att nätspänningen är fränslagen innan armaturen ansluts. Installation av armaturen får endast utföras av behörig installatör.

**Varning!** Armaturen får inte användas utan alla tätningsringar. LED-armaturen ger ifrån sig ett ytterst starkt sken. Du får absolut inte titta mot LED-armaturens ljusstråle, eftersom det kan ge upphov till bestående ögonskador.

**BRANDRISK!** Armaturen ska monteras på ett avstånd av minst 1 m från de material som är föremål för belysning. En stark värmeutveckling kan leda till utveckling av brand.

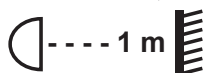

En trasig LED-kåpa måste bytas ut mot en original-LED-skyddsskärm från Brennenstuhl innan lampan tas i bruk igen.

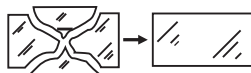

**RISK FÖR BRÄNNSKADA!** Säkerställ att lysarmaturen är fränkopplad och att den har svalnat av innan du vidrör den.

**TEKNISKA DATA**

Märkspänning:	220–240 V~ 50 / 60 Hz
Märkeffekt:	27 x 0,5 W LED
Skyddstyp:	IP 44
Skyddsklass:	I
LED-lampan ska användas vid normala, inte stränga driftsförhållanden.	
Rörelsedetektorns räckvidd:	180° och max 10 meter, inställningsbart
Tidsintervall:	går att ställa in från 10 (+/- 5) sekunder till 4 (+/- 1) minut
Omgivningstemperatur:	-15°C – +45°C

**MONTERING**

**Obs!** Armaturen måste monteras på en torr, stabil och fast yta enligt anvisningarna i avsnitt B. I idealfallet placeras LED-lampan 1,8 till 2,5 meter över underlaget (se avs. B).

**Installation av lampan (se avs. A)**

Lossa på skruven ❶ från kopplingsdosan, tryck på utlösaren ❸ och ta bort monteringsunderlaget ❹. Använd monteringsunderlaget till att markera skruvhålens läge på monteringsytan.

**Viktigt:** Se upp så att du inte borrar i några dolda kablar. För strömkablen genom monteringsunderlagets kabelgenomföring ❺ och fixera den på väggen med hjälp av skruvar ❻ och dymlingar ❼. Koppla strömkablen till ljusuttaget ❷ enligt avs. A (N = blå kabel, ⊕ = grön/gul Kabel, L = brun kabel).

Fixera återigen lampans kropp på monteringsunderlaget. Tryck på utlösaren ❸ och skjut upp lampan på monteringsunderlaget tills utlösaren låser sig ❸ igen. Säkra kopplingen med skruvarna i kopplingsdosan ❶.

Ställ in önskad riktning för ljusstrålen och skruva fast skruvarna. Koppla på huvudströmmen.

**Gäller endast modell SH2705 PIR IP44 och LH2705 PIR IP44**

Rörelsedetektorn får inte riktas mot värmekällor som grillar, klimatanläggningar, annan ytterbelysning, förbikörande bilar eller rökkanal för att undvika falsklarm. Av samma anledning får rörelsedetektorn inte placeras i områden där det finns stark elektromagnetisk störning. Enheten ska inte riktas mot reflekterande ytor som t.ex. blanka vita väggar, simbassänger osv.

De tekniska uppgifterna för räckvidden (max 10 meter i 180°) kan variera beroende på höjd och placering av armaturen. Likaså är det möjligt att enhetens räckvidd kan ändra sig vid temperaturförändringar. Innan du väljer var armaturen ska monteras, bör du känna till att rörelsedetektorn reagerar mest på rörelser som går tvärsigenom registreringsområdet och som minst på rörelser som kommer direkt mot rörelsedetektorn resp. avlägsnar sig från den (se avs. C). Om rörelsen går direkt mot rörelsedetektorn eller därifrån, innebär det en avsevärd minskning av räckvidden (se avs. C).





## INSTÄLLNING AV RÖRELSEDETEKTOR

(Gäller endast modell SH 2705 PIR IP 44 och LH 2705 PIR IP 44)

Det finns två reglage på rörelsedetektorn (se avs. D)

### Tidsinställning (TIME):

Hur länge ljuset ska vara på efter aktivering går att ställa in från 10 (+/- 5) sekunder upp till 4 (+/- 1) minuter. Om man drar tidsreglaget från (+) till (-) förkortas tidsspännet.

**Obs!** När väl ljuset en gång lösts ut av rörelsedetektorn, sätts det på varje gång någonting nytt registreras.

### Inställning av ljus (LUX):

LUX-modulen har en inbyggd avsökninganordning (fotocell), som känner av dagsljus och mörker. Symbolen (☀) indikerar att rörelsedetektorn utlöses dagtid och nattetid, medan symbolen (☾) indikerar att den endast utlöses nattetid.

### Inställning av reglage (se avs. D)

Ställ in LUX-reglaget på symbolen (☀) och vänta i några sekunder. Säkerställ att tidsreglaget är inställt på minsta möjliga (-). Ljuset slås nu på och är på under några sekunder.

Rikta rörelsedetektorn på så sätt, att önskat område blir belyst. Se till att en person går tvärsigenom det område som ska sökas av och ändra sensorvinkeln tills lampan slås på av rörelsen (se avs. C). Ställ in tidsreglaget på önskad inkopplingstid.

När du vill ställa in LUX-tröskeln som gör att ljuset slås på automatiskt nattetid, vrider du LUX-reglaget från dagsljus till natt. **Obs!** Om ljuset måste slås på tidigare, t.ex. i skymningen, väntar du tills önskad ljusnivå infaller och vrider sedan LUX-reglaget långsamt mot läget för dagsljus samtidigt som någon går igenom registreringsområdet mitt. Släpp LUX-reglaget när ljuset slås på.

## UNDERHÅLL OCH RENGÖRING

LED-strålkastaren är helt och hållet underhållsfri. Det är inte möjligt att byta ut LED-lamporna. Om du vill rengöra strålkastaren använder du en torr eller lätt fuktad trasa. Inga lösningsmedel eller frätande rengöringsmedel eller dylikt får användas.

## AVFALLSHANTERING

Hantera elektronisk utrustning miljövänligt!



### Elektrisk utrustning hör inte hemma i hushållsavfallet!

Enligt den europeiska riktlinjen 2012/19/EU beträffande elektro- och föråldrad elektronisk utrustning så måste förbrukat elektroniskt material samlas in sorterat och en miljöriktig återanvändning utförs. Alternativ för avfallshandling av uttjänt utrustning erhålles från kommunen.



**STÖRNINGSÅTGÄRD OCH ANVÄNDARTIPS**

<b>Problem</b>	<b>Möjlig orsak</b>	<b>Rekommenderad lösning</b>
Ljuset slås inte på vid rörelse i registreringsområdet.	1. Ingen ström.	Kontrollera alla kopplingar och säkringar/brytare.
	2. Den omgivande belysningen är för ljus.	Rikta om rörelsedetektor eller ändra enhetens läge.
	3. Reglage är felinställt.	Ställ in sensorvinkel eller reglage på nytt.
Ljus går på utan förklarlig anledning (felutlösning)	1. Rörelsedetektorn sätts igång av andra värmekällor som klimatanläggningar, ventilationsöppningar, utlopp från värmeapparater, grillar, annan ytterbelysning eller förbikörande bilar.	Rikta sensorhuvudet bort från dessa källor.
	2. Djur/fåglar eller husdjur.	Problemet kan gå att åtgärda om sensorhuvudet riktas om.
	3. Reflektion från simbassänger eller reflekterande ytor.	Rikta om rörelsedetektorn.

**Obs! Vid kalla väderförhållanden reagerar alla enheter som har PIR-sensor mer än när vädret är varmt.**

**TILLVERKARE**

Hugo Brennenstuhl GmbH & Co. KG  
Seestraße 1 – 3 · 72074 Tübingen · Tyskland

H. Brennenstuhl S.A.S.  
4 rue de Bruxelles · F-67170 Bernolsheim

lectra-t ag  
Blegistrasse 13 · CH-6340 Baar

[www.brennenstuhl.com](http://www.brennenstuhl.com)

# ES Manual de instalación y operación Reflector/Lámpara LED Premium

## MODELO

Reflector LED Premium City SH 2705 PIR IP 44,

Lámpara LED Premium City LH 2705 PIR IP 44,

Reflector LED Premium City SH 2705 IP 44,

Lámpara LED Premium City LH 2705 IP 44

## DESCRIPCIÓN DE LOS COMPONENTES (ver figura A)

- 1 Tornillo para caja de conexión
- 2 Regleta
- 3 Botón de desbloqueo
- 4 Placa de montaje
- 5 Tornillos para la placa de montaje
- 6 Entrada de cable
- 7 Taco
- 8 Sensor de movimiento (modelo SH 2705 PIR IP 44 y LH 2705 PIR IP 44)

## INSTRUCCIONES DE SEGURIDAD

**Aviso:** Por favor, lea las siguientes notas antes de instalar la lámpara. Antes de que enchufe la lámpara asegúrese de que la fuente de alimentación esté desconectada. La instalación de la lámpara sólo puede llevarse a cabo por un electricista calificado.

**Advertencia:** ¡Esta lámpara no puede ser utilizada sin que se hayan colocado de forma correcta las juntas anulares! Las lámparas de LED son extremadamente brillantes. No mire en ningún caso hacia el rayo de luz de la lámpara LED, ya que puede causar daños permanentes en los ojos.

**¡PELIGRO DE INCENDIO!** Instale la lámpara a una distancia de 1 m de cualquier elemento que sea iluminado. ¡El calor excesivo puede provocar un incendio!

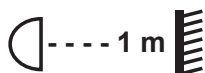

Cualquier cubierta LED defectuosa debe ser reemplazada antes de volver a utilizar la lámpara por una placa de protección LED original de Brennenstuhl.

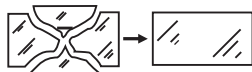

**¡PELIGRO DE QUEMADURAS!** Asegúrese de que la lámpara esté apagada y de que se haya enfriado antes de tocarla.

## DATOS TÉCNICOS

Tensión nominal:	220–240 V~ 50 / 60 Hz
Potencia nominal:	27 x 0,5 W LED
Tipo de protección:	IP 44
Clase de protección:	I
La lámpara LED está destinada para un uso doméstico y no para un uso profesional.	
Alcance del sensor de movimiento:	180° y máximo 10 metros, ajustable
Temporizador:	ajustable de 10 (+ /-5) segundos a 4 (+ /-1) minutos
Temperatura ambiente:	-15°C – +45°C

## MONTAJE

**Aviso:** La lámpara debe instalarse sobre una superficie seca, estable y sólida como se indica en la figura B. Se recomienda que la lámpara LED se instale a 1,8 a 2,5 metros por encima del suelo (ver figura B).

### Instalar lámpara (ver figura. A)

Afloje el tornillo ❶ en la caja de conexiones, pulse el botón de desbloqueo ❸ y retire la placa de montaje ❹. Utilice la placa de montaje para marcar las posiciones de los agujeros de los tornillos en la superficie de instalación.

**Importante:** Asegúrese de no perforar otras las líneas ocultas. Pase el cable de alimentación por la guía de cable ❺ de la placa de montaje y fíjelo con ayuda de tornillos ❻ y tacos ❼ a la pared. Conecte el cable de alimentación como se indica en la figura A a la regleta ❷ (N = cable azul, ⊕ = verde/amarillo, L = marrón).

Vuelva a colocar el cuerpo de la lámpara a la placa de montaje. Para ello, pulse el botón de desbloqueo ❸ y deslice la lámpara hasta la placa de montaje hasta que el botón de desbloqueo vuelva a entrar ❸. Asegure el enganche con el tornillo de la caja de conexión ❶.

Ajuste la dirección deseada de la luz y apriete los tornillos. Encienda la red eléctrica principal.

### Sólo para modelo SH2705 PIR IP44 y LH2705 PIR IP44

El sensor de movimiento no debería dirigirse a fuentes de calor como parrillas, aires acondicionados, otras iluminaciones exteriores, vehículos en movimiento y extractores para evitar que el sensor se active en vano. Por la misma razón el sensor de movimiento no debería colocarse en zonas con fuertes interferencias electromagnéticas. No dirija el aparato sobre superficies reflectantes como paredes lisas blancas, piscinas, etc.

Las especificaciones técnicas sobre el área de alcance (hasta 10 metros en 180°) pueden variar ligeramente en función de la altura de montaje y ubicación. El área de alcance del dispositivo también puede cambiar con cambios de temperatura. Antes de elegir el lugar de instalación del dispositivo, debería saber que el sensor de movimiento es más sensible a los movimientos que se realizan transversalmente a través de su campo de detección y menos sensible a aquellos movimientos que se realizan frontalmente hacia el sensor de movimiento (ver figura C). Si el movimiento se desplaza directamente al o desde el sensor de movimiento, significa una reducción considerable del área de alcance (ver figura C).



## AJUSTAR SENSOR DE MOVIMIENTO

(Sólo para modelo SH 2705 PIR IP 44 y LH 2705 PIR IP 44)

El sensor de movimiento tiene dos reguladores (ver figura D)

### Ajuste de tiempo (TIME):

La duración del tiempo de iluminación, después de activar la luz, puede regularse entre 10 (+ /-5) segundos y 4 (+ /-1) minutos. Girando el regulador TIME de (+) a (-) se gradúa el tiempo.

**Aviso:** Si la luz se activa por el sensor de movimiento, el tiempo de iluminación vuelve a iniciarse de nuevo después de cada detección.

### Ajuste de iluminación (LUX):

El módulo de control LUX tiene un dispositivo de detección integrado (fotocélula) que diferencia la luz diurna de la oscuridad. El icono (☀) significa que el sensor se activa de día y de noche, mientras que en el icono (☾) sólo se activa de noche.

### Configurar regulador (ver figura D)

Coloque el regulador LUX en posición (☀) y espere unos segundos. Asegurarse de que el regulador TIME esté en el mínimo (-). La luz se enciende y se apaga después de unos segundos.

Coloque el sensor de movimiento de manera que detecte el área deseada. Haga movimientos transversales delante de dispositivo para cambiar el ángulo del sensor hasta que la luz se encienda por el movimiento (ver figura C). Coloque el regulador TIME en el tiempo de encendido deseado.

Para ajustar el nivel LUX, y permitir que la luz se active automáticamente por la noche, gire el regulador LUX para pasar de día a noche. **Aviso:** Si se tiene que encender antes la luz, por ejemplo, al atardecer, esperar a alcanzar el nivel de luz deseado y después gire lentamente el regulador LUX hacia la posición de la luz de día mientras que alguien pase por el centro del área de detección. Suelte el regulador LUX cuando la luz se encienda.

## MANTENIMIENTO Y LIMPIEZA

El reflector LED no tiene componentes que necesiten un mantenimiento. Las LEDs no se puede reemplazar. Para la limpieza utilice un paño seco o ligeramente humedecido y no haga uso de disolventes, productos de limpieza corrosivos, etc.

## ELIMINACIÓN

¡Desechar los dispositivos eléctricos de acuerdo con las regulaciones ambientales!



### ¡Los dispositivos eléctricos no deben tirarse a la basura doméstica!

Según la Directiva europea 2012/19/EU sobre residuos de aparatos eléctricos y electrónicos, los aparatos eléctricos desgastados deben recogerse por separado y trasladarse a un reciclaje sin riesgos para el medio ambiente. Para más información acerca de las opciones de eliminación de dispositivos deteriorados, póngase en contacto con su municipio o ayuntamiento.



**SOLUCIÓN DE PROBLEMAS Y CONSEJOS PARA EL USUARIO**

<b>Problema</b>	<b>Posible causa</b>	<b>Solución recomendada</b>
La luz no se enciende con movimiento en el área de detección.	1. No alimentación eléctrica.	Compruebe todas las conexiones y fusibles/interruptores.
	2. La iluminación que se encuentra alrededor es demasiado brillante.	Volver a dirigir el dispositivo o cambiar su ubicación.
	3. El regulador ha sido graduado de forma incorrecta.	Volver a ajustar el ángulo del sensor o el regulador.
La luz se enciende sin motivo aparente (detecciones falsas)	1. Las fuentes de calor como aires acondicionados, extractores, salidas de aire de calentadores diversos, parrillas, iluminación exterior diferente o vehículos en movimiento activan el sensor de movimiento.	Desviar la dirección del sensor de estas fuentes.
	2. Animales/aves o mascotas.	Un reajuste del cabezal del sensor puede ser útil.
	3. Reflejos de piscinas o superficies reflectantes.	Reorientar el sensor de movimiento.

**Aviso: En condiciones climáticas frías, los dispositivos con sensor PIR responden con mayor sensibilidad al clima cálido.**

**FABRICANTE**

Hugo Brennenstuhl GmbH & Co. KG  
Seestraße 1 – 3 · 72074 Tübingen · Alemania

H. Brennenstuhl S.A.S.  
4 rue de Bruxelles · F-67170 Bernolsheim

lectra-t ag  
Blegistrasse 13 · CH-6340 Baar

www.brennenstuhl.com

# PL Instrukcja instalacji i obsługi Reflektor/oprawa oświetleniowa LED Premium

## MODEL

Reflektor LED Premium City SH2705 PIR IP44,  
Oprawa oświetleniowa LED Premium City LH2705 PIR IP44,  
Reflektor LED Premium City SH2705 IP44,  
Oprawa oświetleniowa LED Premium City LH2705 IP44

## OPIS CZĘŚCI (patrz ilustr. A)

- 1 śruba do skrzynki zaciskowej
- 2 łącznik świecznikowy
- 3 przycisk odblokowujący
- 4 płytki montażowe
- 5 śruby do płytki montażowej
- 6 przepust kablowy
- 7 kołek
- 8 czujnik ruchu (model SH2705 PIR IP44 oraz LH2705 PIR IP44)

## WSKAZÓWKI BEZPIECZEŃSTWA

**Wskazówka:** Przed zainstalowaniem oprawy oświetleniowej należy koniecznie przeczytać poniższe wskazówki. Przed podłączeniem oprawy upewnić się, że napięcie sieciowe jest odłączone. Instalacji oprawy może dokonać tylko wykwalifikowany specjalista.

**Ostrzeżenie:** Użytkowanie oprawy oświetleniowej bez wszystkich prawidłowo założonych pierścieni uszczelniających jest zabronione! Diody LED emitują ekstremalnie jasne światło. Pod żadnym pozorem nie wolno patrzeć na strumień światła generowanego przez diody LED, ponieważ może to spowodować trwałe uszkodzenie wzroku.

**NIEBEZPIECZEŃSTWO POŻARU!** Oprawę oświetleniową należy montować w odległości co najmniej 1 m od oświetlanych materiałów. Zbyt duża ilość ciepła generowanego przez oprawę może spowodować pożar.

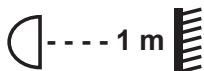

Pękniętą osłonę diody LED należy wymienić na oryginalną szybkę ochronną firmy Brennenstuhl, zanim ponownie zaczniesz się używać oprawy oświetleniowej.

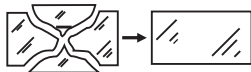

**NIEBEZPIECZEŃSTWO POPARZENIA!** Przed dotknięciem oprawy należy upewnić się, że została wyłączona i miała czas, aby ostygnąć.

## DANE TECHNICZNE

Napięcie znamionowe:	220–240 V~ 50 / 60 Hz
Moc znamionowa:	27 x 0,5 W LED
Stopień ochrony:	IP 44
Klasa ochrony:	I
Oprawa oświetleniowa LED przeznaczona jest wyłącznie do normalnego użytku, a nie do eksploatacji w ciężkich warunkach.	
Zakres detekcji czujnika ruchu:	180° i maks. 10 metrów, regulowany
Czas załączenia:	regulowany w zakresie od 10 (+/- 5) sekund do 4 (+/- 1) minut
Temperatura otoczenia:	-15°C – +45°C

## MONTAŻ

**Wskazówka:** Montaż oprawy oświetleniowej powinien odbywać się na suchej, stabilnej i twardej powierzchni zgodnie z informacjami na ilustr. B. W idealnym przypadku oprawa LED powinna zostać zamontowana na wysokości od 1,8 do 2,5 metra nad ziemią (patrz ilustr. B).

### Instalacja oprawy oświetleniowej (patrz ilustr. A)

Odkręcić śrubę ❶ w skrzynce zaciskowej, nacisnąć przycisk odblokowujący ❸, a następnie zdjąć płytkę montażową ❹. Wykorzystać płytkę do zaznaczenia pozycji otworów na śruby na powierzchni montażowej.

**Ważne:** Zwrócić uwagę, aby nie nawiercić ukrytych przewodów. Poprowadzić kabel zasilający przez przepust kablowy ❻ w płytce montażowej, a następnie zamocować ją na ścianie przy pomocy śrub ❺ i kołków ❷. Podłączyć kabel zasilający zgodnie z ilustr. A do łącznika świecznikowego ❷ (N = kabel niebieski, ⊕ = kabel zielono-żółty, L = kabel brązowy).

Ponownie zamocować korpus lampy na płycie montażowej. W tym celu należy nacisnąć przycisk odblokowujący ❸ i nasunąć oprawę oświetleniową na płytkę montażową do momentu, aż przycisk ❸ ponownie się zablokuje. Zabezpieczyć połączenie za pomocą śruby w skrzynce zaciskowej ❶.

Ustawić wybrany kierunek świecenia lampy i dokręcić śruby. Włączyć główne zasilanie elektryczne.

### Dotyczy tylko modelu SH 2705 PIR IP 44 oraz LH 2705 PIR IP 44

Czujnik ruchu nie powinien być skierowany na źródła ciepła takie jak grille, klimatyzatory, inne oświetlenie zewnętrzne, jeżdżące samochody czy kanały wyciągowe. Dzięki temu uniknie się uciążliwości związanych z załączaniem się czujnika na skutek błędnych detekcji. Z tej samej przyczyny czujnik ruchu nie powinien być umieszczany w obszarach o silnych interferencjach elektromagnetycznych. Nie ustawiać urządzenia w kierunku powierzchni refleksyjnych takich jak gładkie białe ściany, baseny itd.

Dane techniczne dotyczące obszaru detekcji (maks. 10 metrów przy 180°) mogą się nieznacznie różnić w zależności od wysokości montażowej i lokalizacji urządzenia. Obszar detekcji urządzenia może również ulegać zmianom w przypadku zmian temperatury. Przed dokonaniem wyboru miejsca montażu urządzenia należy pamiętać o tym, że czujnik reaguje najczulej na ruchy, które przebiegają w poprzek jego pola detekcji, a najmniej czule w przypadku ruchów, które zbliżają się do urządzenia na wprost lub w ten sam sposób od niego oddalają (patrz ilustr. C). Jeżeli ruch zbliża się do urządzenia na wprost lub oddala od niego, oznacza to znaczne ograniczenie obszaru detekcji (patrz ilustr. C).



## USTAWIANIE CZUJNIKA RUCHU

**(Dotyczy tylko modelu SH 2705 PIR IP 44 oraz LH 2705 PIR IP 44)**

Na czujniku ruchu znajdują się dwa regulatory (patrz ilustr. D)

### Ustawianie czasu (TIME):

Długość czasu załączenia, w którym światło pozostaje włączone po tym jak zadziałał czujnik, można ustawiać w zakresie między 10 (+/- 5) sekund a 4 (+/- 1) minuty. Przesłanie regulatora TIME z (+) w kierunku (-) powoduje skrócenie czasu załączenia.

**Wskazówka:** Po tym jak czujnik ruchu spowodował załączenie się lampy, każde ponowne wykrycie ruchu powoduje, że czas załączenia liczony jest od początku.

### Ustawianie światła (LUX):

Moduł regulacyjny LUX posiada zintegrowany system detekcji (fotokomórka), który rozpoznaje światło dzienne oraz ciemność. Symbol (\*) oznacza, że czujnik ruchu uruchamia się zarówno w dzień jak i w nocy, podczas gdy w przypadku symbolu (C) reaguje on tylko nocą.

### Ustawianie regulatora (patrz ilustr. D)

Ustawić regulator LUX na symbol (\*) i odczekać kilka sekund. Należy przy tym upewnić się, że regulator TIME ustawiony jest na minimum (-). Na kilka sekund włącza się światło.

Ustawić czujnik ruchu w taki sposób, aby obejmował pożądany obszar detekcji. Do regulacji czujnika potrzebne są dwie osoby: jedna przemieszcza się po obszarze monitorowanym przez czujnik ruchu, podczas gdy druga zmienia kąt czujnika do momentu załączenia się oprawy oświetleniowej na skutek ruchu (patrz ilustr. C). Ustawić regulator TIME na wybrany czas załączenia.

Aby ustawić próg LUX, po którego przekroczeniu nastąpi automatyczne załączenie się światła w nocy, należy przestawić regulator LUX ze światła dziennego na noc. **Wskazówka:** Jeżeli włączanie światła ma następować wcześniej, np. o zmierzchu, należy poczekać na odpowiednie warunki świetlne, w których chcielibyśmy, aby następowało uruchamianie lampy, a następnie powoli przestawić regulator LUX w kierunku pozycji światła dziennego. Podczas dokonywania regulacji druga osoba powinna przemieszczać się przez środek obszaru detekcji. Ustawianie regulatora LUX należy zakończyć z chwilą załączenia się światła.

## KONSERWACJA I CZYSZCZENIE

Reflektor LED nie posiada elementów, które wymagałyby zabiegów konserwacyjnych. Diody LED nie podlegają wymianie. Do czyszczenia należy używać tylko suchej lub lekko zwilżonej ściereczki i nie stosować żadnych rozpuszczalników, żrących środków czyszczących itp.

## UTYLIZACJA

Sprzęt elektryczny należy utylizować w sposób bezpieczny dla środowiska naturalnego



### URZĄDZENIA ELEKTRYCZNE TO NIE DOMOWE ŚMIECI CZY ODPADKI!

Zgodnie z Dyrektywą Europejską 2012/19/EU w sprawie sprzętu elektrycznego i elektronicznego, zużyty sprzęt elektryczny należy gromadzić osobno i przekazywać do ponownego przetworzenia w sposób bezpieczny dla środowiska naturalnego. O możliwościach utylizacji wysłużonego urządzenia dowiedzą się Państwo w urzędzie miasta lub gminy.

**USUWANIE USTEREK I WSKAZÓWKI DLA UŻYTKOWNIKA**

<b>Problem</b>	<b>Możliwa przyczyna</b>	<b>Zalecane rozwiązanie</b>
Światło nie włącza się w przypadku ruchu w obszarze detekcji.	1. Brak zasilania sieciowego.	Sprawdzić wszystkie połączenia i bezpieczniki/przełączniki.
	2. Oświetlenie w pobliżu jest zbyt jasne.	Ponownie ustawić czujnik ruchu lub zmienić lokalizację urządzenia.
	3. Regulator jest ustawiony nieprawidłowo.	Ponownie ustawić kąt czujnika lub regulator.
Światło zapala się z niejasnych powodów (niewłaściwa przyczyna detekcji).	1. Źródła ciepła jak klimatyzatory, otwory wentylacyjne, wyciągi urządzeń grzewczych, grille, inne oświetlenie zewnętrzne lub jeżdżące samochody uruchamiają czujnik ruchu.	Ustawić głowicę czujnika tak, aby nie była skierowana w stronę tych źródeł.
	2. Zwierzęta/ptaki lub zwierzęta domowe.	Pomocne może okazać się ponowne ustawienie głowicy czujnika.
	3. Odbicia światła powodowane przez baseny lub refleksyjne powierzchnie.	Ponownie ustawić czujnik.

**Wskazówka:** W warunkach atmosferycznych, w których panują niskie temperatury, wszystkie urządzenia wyposażone w czujnik PIR reagują czulej niż w przypadku wyższych temperatur.

**PRODUCENT**

Hugo Brennenstuhl GmbH & Co. KG  
Seestraße 1 – 3 · 72074 Tübingen · Niemcy

H. Brennenstuhl S.A.S.  
4 rue de Bruxelles · F-67170 Bernolsheim

lectra-t ag  
Blegistrasse 13 · CH-6340 Baar

www.brennenstuhl.com

# **(CZ) Návod k instalaci a obsluze LED zářič/lampa Premium**

## **MODEL**

**LED zářič Premium City SH 2705 PIR IP 44,  
LED lampa Premium City LH 2705 PIR IP 44,  
LED zářič Premium City SH 2705 IP 44,  
LED lampa Premium City LH 2705 IP 44**

## **POPIS SOUČÁSTEK (v. obr. A)**

- 1 Šroub pro spojovací skříň
- 2 Přípojka lustru
- 3 Tlačítko na odblokování
- 4 Montážní deska
- 5 Šrouby pro montážní desku
- 6 Kabelová průchodka
- 7 Hmoždinka
- 8 Hlásič pohybu (model SH 2705 PIR IP 44 a LH 2705 PIR IP 44)

## **BEZPEČNOSTNÍ POKYNY**

**Upozornění:** Přečtěte si bezpodmínečně následující pokyny ještě předtím, než začnete instalovat lampu. Ujistěte se ještě před připojením lampy, že je vypnuté síťové napětí. Instalaci lampy může provádět pouze autorizovaný kvalifikovaný odborník!

**Upozornění:** Tuto lampu nelze používat bez všech těsnících podložek namontovaných podle předpisů! LED lampy jsou extrémně světlé. Nehleďte za žádných okolností do světelného paprsku LED lampy, protože by to mohlo způsobit trvalé poškození vašeho zraku.

**NEBEZPEČÍ POŽÁRU!** Namontujte lampu ve vzdálenosti minimálně 1 m k osvětlenému materiálu. Vznik nadměrného tepla by mohl způsobit požár.

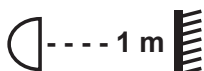

Rozbitý kryt LED lampy se musí vyměnit před dalším používáním lampy za originální ochranný kryt LED lampy Brennenstuhl.

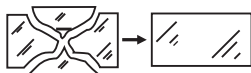

**NEBEZPEČÍ POPÁLENÍ!** Ujistěte se předtím, než se dotknete lampy, že je lampa vypnutá a vychladnutá.

**TECHNICKÁ DATA**

Jmenovité napětí:	220–240 V~ 50 / 60 Hz
Jmenovitý výkon:	27 x 0,5 W LED
Druh ochrany:	IP 44
Třída ochrany:	I
LED lampa je určena pouze k běžnému používání a není naplánovaná na drsný provoz.	
Snímací dosah hlásiče pohybu:	180° a max. 10 metrů, nastavitelný
Časový interval:	nastavitelný od 10 (+/- 5) sekund až do 4 (+/- 1) minut
Teplota okolí:	-15°C – +45°C

**MONTÁŽ**

**Upozornění:** Lampa se musí instalovat na suchém, stabilním a pevném povrchu podle údajů uvedených na obr. B. V ideálním případě by se měla instalovat LED lampa 1,8 až 2,5 metru nad podlahou (v. obr. B).

**Instalace lampy (v. obr. A)**

Uvolněte šroub ❶ na spojovací skříni, stiskněte tlačítko na odblokování ❸ a pak odstraňte montážní desku ❹. Použijte montážní desku, abyste označili polohy otvorů pro šrouby na montážní ploše.

**Důležité:** Dávejte pozor, abyste nenavrtali skryté vodiče. Přesuňte elektrický kabel přes kabelovou průchodku ❻ montážní desky a upevněte pak kabel pomocí šroubů ❺ a hmoždinek ❷ na zeď. Připojte elektrický kabel podle obr. A na přípojku lustru ❷ (N = modrý kabel, ⊕ = zelený/žlutý kabel, L = hnědý kabel).

Upevněte těleso lampy zpět na montážní desku. Stiskněte k tomu tlačítko na odblokování ❸ a nasouvejte lampu na montážní desku, dokud opět nezaklapne tlačítko na odblokování ❸. Zajistěte spoj pomocí šroubu na spojovací skříni ❶.

Nastavte požadovaný směr světla a řádně utáhněte šrouby. Zapněte hlavní napájení proudem.

**Pouze pro model SH 2705 PIR IP44 a LH 2705 PIR IP44**

Hlásič pohybu by neměl být nasměrován na zdroje tepla, jako jsou grily, klimatizační zařízení, jiné vnější osvětlení, jedoucí automobily a ventilační šachty, aby se zamezilo nepříjemné falešné aktivaci. Ze stejného důvodu by se neměl instalovat hlásič pohybu v oblastech se silnými elektromagnetickými interferencemi. Nesměrujte přístroj na zrcadlové povrchy, jako jsou hladké bílé zdi, plavecké bazény a pod.

Technická data pro snímací dosah (max. 10 metrů při 180°) se mohou vždy odlišovat podle montážní výšky a stanoviště přístroje. Snímací dosah přístroje se může při teplotních změnách také změnit. Dříve, než zvolíte montážní místo pro svůj přístroj, měli byste vědět, že hlásič pohybu reaguje nejcitlivěji na pohyby, které probíhají v příčném směru k jeho snímacímu poli a nejméně citlivě při pohybech, které probíhají přímo k hlásiči pohybu nebo směrem pryč od hlásiče (v. obr. C). Pokud směřuje pohyb přímo k hlásiči pohybu nebo směrem pryč od hlásiče, značí to výrazné snížení snímacího dosahu (p. obr. C).

## NASTAVENÍ HLÁSIČE POHYBU

**(Pouze pro model SH 2705 PIR IP 44 a LH 2705 PIR IP 44)**

Na hlásiči pohybu se nachází dva regulátory (v. obr. D)

### Nastavení času (TIME):

Délku časového intervalu, při kterém zůstane světlo po aktivaci zapnuté, lze nastavit mezi 10 (+/- 5) sekundami a 4 (+/- 1) minutami. Otáčením regulátoru TIME (+) na (-) se zkracuje časový interval.

**Upozornění:** Pokud se světlo aktivovalo prostřednictvím hlásiče pohybu, spustí se časový interval při každém dalším zaznamenání pohybu.

### Nastavení světla (LUX):

Regulační modul LUX disponuje integrovaným snímacím zařízením (fotobuňka), které rozeznává denní světlo a tmou. Symbol (☀) znamená, že se hlásič pohybu aktivuje přes den a v noci, zatím co u symbolu (☾) reaguje pouze v noci.

### Nastavení regulátoru (v. obr. D)

Nastavte regulátor LUX na symbol (☀) a počkejte několik sekund. Přitom se ujistěte, že je regulátor TIME nastavený na minimum (-). Pak se zapne světlo a zůstane několik sekund zapnuté.

Nastavte hlásič pohybu tak, aby se snímala požadovaná oblast. Požádejte někoho, aby přeběhnul šikmým směrem přes snímanou oblast a měňte úhel senzoru tak dlouho, dokud se lampa prostřednictvím pohybu nezapne. (v. obr. C). Nastavte regulátor TIME na požadovanou dobu zapnutí.

Abyste nastavili hranici LUX, při které se v noci automaticky zapne světlo, přepněte regulátor LUX z denního na noční světlo. **Upozornění:** Pokud se musí zapnout světlo dříve, např. při setmění, počkejte na požadovanou úroveň světla, otočte pak pomalu regulátor LUX do polohy denního světla, zatím co někdo proběhne přes střed snímané oblasti. Když se světlo zapne, uvolněte regulátor LUX.

## ÚDRŽBA A ČIŠTĚNÍ

Zářič LED neobsahuje žádné součástky, které by se museli udržovat. LED nelze vyměnit. Používejte k čištění pouze suchý nebo lehce navlhlčený hadřík a nepoužívejte rozpouštědla, agresivní čisticí prostředky a pod.

## LIKVIDACE

Odstraňujte elektrické přístroje ekologickým způsobem!



### **Elektrické spotřebiče nepatří k domovnímu odpadu!**

Podle Evropské směrnice 2012/19/EU o elektrických a elektronických starých přístrojích se musí opotřeбенé elektrospotřebiče shromáždit zvlášť a odvést k ekologicky nezávadné recyklaci. O možnostech likvidace vysloužilých přístrojů se můžete informovat u svého obecního nebo městského úřadu.

## ODSTRAŇOVÁNÍ CHYB A UŽIVATELSKÉ POKYNY

Problém	Možná příčina	Doporučené řešení
Světlo se nezapne při pohybu v snímaném prostoru.	1. Žádný síťový proud.	Zkontrolujte všechny spoje a pojistky/vypínače.
	2. Osvětlení v blízkosti je příliš světlé.	Nastavte opět hlásič pohybu nebo změňte stanoviště přístroje.
	3. Regulátor je nesprávně nastavený.	Nastavte opět úhel senzoru nebo regulátor.
Světlo se zapíná bez zjevného důvodu (nesprávný způsob aktivace)	1. Zdroje tepla jako klimatizační zařízení, ventilační otvory, výpusty topných přístrojů, jiné vnější osvětlení nebo jedoucí auta aktivují hlásič pohybu.	Hlavu senzoru musíte nasměřovat pryč od těchto zdrojů.
	2. Zvířata/ptáky nebo domácí zvířata.	Mohlo by pomoci nové nastavení hlavy senzoru.
	3. Zrcadlení bazénů nebo zrcadlových ploch.	Nové nastavení hlásiče pohybu.

**Upozornění: Za studených povětrnostních podmínek reagují všechny přístroje se senzorem PIR citlivěji než za teplého počasí.**

## VÝROBCE

Hugo Brennenstuhl GmbH & Co. KG  
Seestraße 1 – 3 · 72074 Tübingen · Německo

H. Brennenstuhl S.A.S.  
4 rue de Bruxelles · F-67170 Bernolsheim

lectra-t ag  
Blegistrasse 13 · CH-6340 Baar

www.brennenstuhl.com

# **(HU) Telepítési és kezelési utasítás Prémium LED-fényszóróhoz/-lámpához**

## **MODELL**

**Prémium LED-fényszóró City SH 2705 PIR IP 44,**

**Prémium LED-lámpa City LH 2705 PIR IP 44,**

**Prémium LED-fényszóró City SH 2705 IP 44,**

**Prémium LED-lámpa City LH 2705 IP 44**

## **ALKATRÉSZJEGYZÉK (ld. az A ábrát)**

- 1 Csavar a csatlakozó dobozhoz
- 2 Lámpatest-sorkapocs
- 3 Kireteszelő gomb
- 4 Szerelőlap
- 5 Csavarok a szerelőlaphoz
- 6 Tömszelencés kábelátvezetés
- 7 Tipli
- 8 Mozgásérzékelő (Az SH 2705 PIR IP 44 és LH 2705 PIR IP 44 modellekhez)

## **BIZTONSÁGI ELŐÍRÁSOK**

**Figyelmeztetés:** Feltétlenül olvassa el az alábbi utasításokat, mielőtt megkezdi a fényszóró felszerelését. Ügyeljen arra, hogy a fényszóró bekötése előtt a hálózati feszültség le legyen kapcsolva. A fényszóró telepítését csak minősített szakember végezheti.

**Figyelem:** Ezt a lámpát tilos az összes, szabályszerűen felszerelt tömítőgyűrű nélkül üzemeltetni! A LED-izzók rendkívül fényesek. Semmilyen körülmények között se nézzen bele a LED-izzók fénysugarába, mert a szemének maradandó károsodást okozhat.

**TŰZVESZÉLY!** A lámpát a besugárzott anyagoktól legalább 1 m távolságban kell felszerelni. A túlzott hőfejlődés tüzet is okozhat.

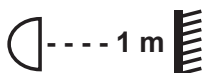

Ha eltörik a LED-fedél, mielőtt a lámpát tovább használja, cserélje ki egy eredeti Brennenstuhl LED-védő üvegre.

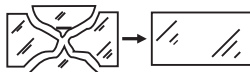

**ÉGÉSI SÉRÜLÉSVESZÉLY!** Mielőtt hozzányúl a lámpához, előbb kapcsolja le, és hagyja kihűlni.

## MŰSZAKI ADATOK

Névleges feszültség:	220–240 V~ 50 / 60 Hz
Névleges teljesítmény:	27 x 0,5 W LED
Védelem fajtája:	IP 44
Védelmi osztály:	I
A LED-fényszóró kizárólag normál üzemre készült, nem alkalmas intenzív használatra.	
Mozgásérzékelő érzékelési tartománya:	180° és max. 10 méter, állítható
Bekapcsolási idő:	beállítható 10 (+/- 5) másodperctől 4 (+/- 1) percig
Környezeti hőmérséklet:	-15°C – +45°C

## SZERELÉS

**Figyelmeztetés:** A lámpát száraz, stabil és szilárd felületre kell a B ábra adatai szerint felszerelni. Célszerű a LED-fényszórót a padlószint fölé 1,8–2,5 méter magasra szerelni (ld. a B ábrát).

### A fényszóró felszerelése (ld. az A ábrát)

Szerelje ki az ❶ csavart a csatlakozó-dobozból, nyomja meg a ❸ kireteszelő gombot, majd távolítsa el a ❹ szerelőlapot. A szerelőlap segítségével jelölje ki a felszerelés helyén a csavarlyukakat.

**Fontos:** Ügyeljen arra, hogy ne fúrjon át falba sülyesztett vezetékeket. A tápkábelt vezesse át a szerelőlap ❷ tömszelencéjén, majd erősítse fel a szerelőlapot az ❺ csavarok és ❷ tiplik segítségével a falra. Fogja be a tápkábelt az A ábra szerint a ❷ lámpatest-sorkapocsba (N = kék szigetelésű huzal, ⊕ = zöld/sárga földkábel, L = barna szigetelésű huzal).

A lámpatestet szerelje vissza a szerelőlapra. Nyomja meg ehhez a ❸ kireteszelő gombot, és tolja rá a fényszórót a szerelőlapra, amíg a ❸ kireteszelő gomb újra be nem kattán. Biztosítsa le a bekötést az ❶ csatlakozó doboz csavarjával.

Állítsa be a fénykéve kívánt irányát, és húzza szorosra a csavarokat. Kapcsolja vissza az áramellátást.

### Csak az SH2705 PIR IP44 és LH2705 PIR IP44 modelleknél

Ne irányítsa a mozgásérzékelőt hőforrásokra, pl. grillsütőkre, klímaberendezésekre, egyéb kültéri világításokra, mozgó autókra és víznyelő aknákra, nehogy állandóan feleslegesen kapcsoljon be a készülék. Ugyanezen ok miatt ne erősítse fel a mozgásérzékelőt olyan helyekre, ahol erős elektromágneses interferenciának van kitéve. Ne irányítsa a készüléket tükröző felületekre, pl. sima fehér falakra, uszodákra, stb.

Az érzékelési távolság műszaki adata (max. 10 méter 180°-nál) a felszerelés magassága és helye szerint kismértékben változhat. A készülék érzékelési tartománya megváltozhat a hőmérsékleti változások függvényében is. Mielőtt kiválasztja a készülék felszerelési helyét, tudnia kell, hogy a mozgásérzékelő a legérzékenyebben azokra a mozgásokra reagál, amelyek az érzékelési mezőre keresztben mozognak, és a legkevésbé érzékeny azokra a mozgásokra, amelyek a mozgásérzékelő felé vagy attól elfelé haladnak (ld. a C ábrát). Ha a mozgás közvetlenül a mozgásérzékelő felé vagy attól elfelé irányul, az érzékelési tartomány jelentősen csökken (ld. a C ábrát).





## A MOZGÁSÉRZÉKELŐ BEÁLLÍTÁSA

(Csak az SH 2705 PIR IP 44 és LH 2705 PIR IP 44 modelleknél)

A mozgásérzékelőn két szabályzó található (ld. a D ábrát)

### Idő beállítása (TIME):

Annak az időtartamnak a hossza, ameddig a fény a bekapcsolás után égve marad, beállítható 10 ( $\pm 5$ ) másodperc és 4 ( $\pm 1$ ) perc között. A TIME-szabályzónak a (+)-tól a (-) felé történő elforgatásával rövidül a bekapcsolási idő.

**Figyelem:** Ha a mozgásérzékelő egyszer bekapcsolta a fényszórót, az időtartam minden egyes új érzékelésnél újra indul.

### Fényerő beállítása (LUX):

A LUX-szabályzómodulban egy integrált letapogató-berendezés található (fotocella), amely felismeri a nappali fényt és az éjszakát. A (\*) szimbólum azt jelenti, hogy a mozgásérzékelő éjjel-nappal kapcsol, ugyanakkor a (C) szimbólum esetén csak éjjel kapcsol be.

### szabályzó beállítása (ld. a D ábrát)

Állítsa a LUX-szabályzót a (\*) szimbólumra, és várjon néhány másodpercet. Ellenőrizze, hogy a TIME-szabályzó a minimumra (-) legyen állítva. A világítás ekkor bekapcsol, és néhány másodpercig ég.

Úgy állítsa be a mozgásérzékelőt, hogy az érzékelni kívánt tartományra irányuljon. Kérjen meg valakit, hogy menjen a figyelendő tartományon keresztül, és változtassa az érzékelő szögét mindaddig, amíg a mozgás hatására a fényszóró be nem kapcsol (ld. a C ábrát). Ekkor állítsa a TIME-szabályzót a kívánt bekapcsolási időre.

A LUX-küszöbérték beállításához, amelynél a fényszóró éjjel automatikusan bekapcsol, fordítsa át a LUX-szabályzót a nappali fényről az éjszakaira. **Jótanács:** Ha a fényszórót korábban akarja bekapcsoltatni, pl. alkonyatkor, várja meg szürkületkor a kívánt fényerő-szintet, akkor forgassa lassan a LUX-szabályzót a nappali fény helyzete felé, és közben valaki menjen át az érzékelési terület közepén. Akkor engedje el a LUX-szabályzót, amikor a fényszóró bekapcsol.

## KARBANTARTÁS ÉS TISZTÍTÁS

A LED-fényszóró nem tartalmaz olyan alkatrészt, amelyet karban kellene tartani. A LED-ek nem cserélhetők. Tisztításukra használjon egy száraz vagy nyirkos ruhát, és ne használjon oldószert, maró hatású tisztítószert, vagy hasonlókat.

## SELEJTEZÉS

Az elektromos készülékeket környezetbarát módon kell ártalmatlanítani!



### Elektromos készülékeket tilos a házip szemétként dobni!

Az elhasznált elektromos és elektronikus készülékekről szóló 2012/19/EU Európai Irányelv szerint az elavult elektromos készülékeket külön kell begyűjteni, és fel kell ajánlani környezetbarát újrahasznosításra. A kiszolgált készülékek ártalmatlanításának lehetőségeiről tájékozódjon a közösségi vagy városi közigazgatásnál.



## HIBAELHÁRÍTÁS ÉS FELHASZNÁLÓI TANÁCSOK

Probléma	Lehetséges oka	Ajánlott megoldás
A fényszóró nem gyullad ki, amikor mozognak az érzékelési tartományon belül.	1. Nincs hálózati áram.	Ellenőrizzen minden bekötést és biztosítékot/kapcsolót.
	2. Túl világos van a közelben.	Állítsa be újból a mozgásérzékelőt, vagy keressen jobb helyet.
	3. Hibás a szabályzó beállítása.	Állítsa be újból az érzékelési szöveget vagy a szabályzót.
A fény magától kigyullad (hamis bekapcsolás)	1. Hőforrások, pl. klímaberendezések, szellőzőnyílások, fűtőtestek csepegése, grillsütők, másik külső világítás vagy közlekedő járművek aktiválják a mozgásérzékelőt.	Az érzékelőfejet irányítsa ezektől a forrásoktól el, más irányba
	2. Állatok/madarak vagy háziállatok.	Az érzékelőfej más irányba irányítása segíthet a problémán.
	3. Uszodák vagy más tükröző felületek fényvisszaverődései.	Állítsa be újból a mozgásérzékelőt.

**Figyelem: Hideg időben a PIR-érzékelővel felszerelt minden készülék érzékenyebben reagál, mint melegben.**

### GYÁRTÓMŰ

Hugo Brennenstuhl GmbH & Co. KG  
Seestraße 1 – 3 · 72074 Tübingen · Németország

H. Brennenstuhl S.A.S.  
4 rue de Bruxelles · F-67170 Bernolsheim

lectra-t ag  
Blegistrasse 13 · CH-6340 Baar

www.brennenstuhl.com

# TR Kurulum ve kullanma kılavuzu LED-Spot/Lamba Premium

## MODEL

LED-Spot Premium City SH 2705 PIR IP 44,  
LED-Lamba Premium City LH 2705 PIR IP 44,  
LED-Spot Premium City SH 2705 IP 44,  
LED-Lamba Premium City LH 2705 IP 44

## PARÇA TANIMI (bkz. Resim A)

- 1 Bağlantı kutusu için vida
- 2 Askı
- 3 Kilit açma tuşu
- 4 Montaj plakası
- 5 Montaj plakası için vidalar
- 6 Kablo geçişi
- 7 Dübel
- 8 Hareket sensörü (Model SH 2705 PIR IP 44 ve LH 2705 PIR IP 44)

## GÜVENLİK UYARILARI

**Bilgi:** Lütfen lambanın kurulumundan önce aşağıda belirtilen bilgileri okuyun. Lambayı bağlamadan önce ağ bağlantısının açık olmadığından emin olun. Lambanın kurulumu kalifiye uzman kişiler tarafından yapılmalıdır.

**Uyarı:** Bu lamba düzgün bir şekilde bağlanmamış olan contalar olmaksızın kullanılamaz! LED-lambaları çok parlaktır. Hiçbir koşulda LED-lambasından çıkan ışınların içine bakmayın, çünkü gözlerde kalıcı hasarlara neden olabilir.

**YANGIN TEHLİKESİ!** Lambanın montajını ışınların temas edeceği malzemeye en az 1 m mesafe ile gerçekleştirin. Aşırı ısınma sonucunda yangın tehlikesi meydana gelebilir.

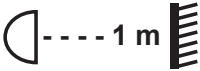

Kırılmış bir LED kapağı bir kez daha kullanılmadan önce, orijinal Brennenstuhl LED-koruma camı ile değiştirilmelidir.

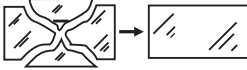

**YANMA TEHLİKESİ!** Dokunmadan önce lambanın kapalı ve soğumuş olduğundan emin olun.

**TEKNİK BİLGİLER**

Ağ gerilimi: 220–240 V~ 50 / 60 Hz

Nominal güç: 27 x 0,5 W LED

Güvenlik türü: IP 44

Güvenlik sınıfı: I

LED-lambanın kullanımı sadece normal bir kullanım için uygun olup, kaba işletim için uygun değildir.

Hareket sensörü kapsama alanı: 180° ve mak.10 Meter, ayarlanabilir

Zaman aralığı: 10 saniye (+/- 5) ila 4 dakika (+/-1) arası ayarlanabilir

Çevre sıcaklığı: -15°C – + 45°C

**MONTAJ**

**Bilgi:** Lamba kuru, sağlam ve sabit bir yüzey üzerinde resim B'de açıklandığı şekilde monte edilmelidir. İdeal olanı, LED-lambasının montaj yüksekliği yerden 1,8 ila 2,5 m arası olmasıdır (bkz. Resim B).

**Lambanın kurulumu (bkz. Resim A)**

Bağlantı kutusundaki vidayı ❶ sökün, kilit açma tuşuna ❸ basın ve montaj plakasını ❷ çıkarın. Montaj plakasını montaj alanındaki vida deliklerini belirlemekte kullanın.

**Önemli:** Gizli hatları delmemeye dikkat edin. Elektrik kablosunu montaj plakasının kablo girişinden ❹ yönlendirin ve ardından vida ❺ ve dübel ❻ yardımı ile duvara sabitleyin. Elektrik kablosunu resim A'daki gibi askıya ❷ bağlayın (N= mavi kablo, ⊕ = yeşil/sarı kablo, L = kahverengi kablo).

Lamba gövdesini tekrar montaj plakasına bağlayın. Bunun için kilit açma tuşuna ❸ basın ve lambayı, kilit açma düğmesi yerine oturana kadar, montaj plakasına doğru sürün. Bağlantıyı, bağlantı kutusundaki ❶ vida ile sağlamlaştırın.

İstedığınız ışık yönünü ayarlayın ve vidaları sıkıştırın. Ana elektrik beslemesini açın.

**Sadece model SH 2705 PIR IP44 ve LH 2705 PIR IP44 için**

Hareket sensörünün yönü ızgara, klima ya da başka dış aydınlatmalar gibi ısı kaynaklarına, hareket halindeki araçlara ve havalandırma boşluklarına doğru ayarlanmamalıdır. Aynı nedenden dolayı hareket sensörleri güçlü elektro manyetik etkileşimlerin olduğu yerlere monte edilmemelidir. Cihazı düz beyaz duvar, havuz vb. gibi yüzeyinde yansıma olacak yerlere yönlendirmeyin.

Kapsama alanı (180°'de mak. 10 metre) montaj yüksekliği ve konumu gereğince hafif değişiklikler gösterebilir. Cihazın kapsama alanı sıcaklık değişikliklerinde de değişebilir. Cihazın montaj yerini belirlemeden önce, hareket sensörünün kapsama alanından geçen çapraz hareketlere aşırı hassas olduğunu ve direkt hareket sensörüne doğru giden ya da uzaklaşan hareketlere karşı daha az hassas olduğunu bilmelisiniz. ( Bkz. Resim C). Hareket direkt hareket sensörüne doğru gider ya da oradan uzaklaşır ise, kapsama alanının belirgin bir şekilde azaldığı anlamına gelir (bkz. Resim C).

**HAREKET SENSÖRÜNÜN AYARLANMASI****(Sadece model SH 2705 PIR IP 44 ve LH 2705 PIR IP 44 için)**

Hareket sensöründe iki adet düzenleyici (bkz. Resim D) bulunmaktadır.

**Zaman ayarlaması (TIME):**

Işığın aktif hale geldikten sonraki yanış süresi 10 (+/- 5) saniye ila 4 (+/-1) dakika arası ayarlanabilir. TIME-düzenleyicisinin (+)'dan (-)'ye doğru çevrildiğinde zaman aralığı kısalmır.

**Bilgi:** Işık bir kere hareket sensörü tarafından aktif hale getirildiğinde, zaman aralığı her yeni hareket algılamada yeniden baştan başlar.

**Işık ayarlaması (LUX):**

LUX-düzenleyici modülü, gün ışığı ve geceyi ayırt edebilen entegre bir fotosele sahiptir. Sembol (☀) anlamı, hareket sensörünün gündüz ve gece de aktif hale geldiğini, (☾) sembolü ise sadece geceleri aktif hale geldiğini anlamına gelir.

**Düzenleyicinin ayarlanması (bkz. resim D)**

LUX-düzenleyicisini (☀) sembolüne getirin ve birkaç saniye bekleyin. TIME-düzenleyicisinin minimum (-) da olduğundan emin olun. Şimdi ışık devreye girecek ve birkaç saniye yanık kalacak.

Hareket sensörünü istenen alanı kapsayacak şekilde yönlendirin. Şimdi birini kapsama alanından çapraz olarak yürütün ve sensör açısını ışık yanana kadar çevirin (bkz. resim C). TIME-düzenleyicisini istediğiniz yanma süresine ayarlayın.

Işığın otomatik olarak devreye gireceği LUX-eşliğini ayarlayabilmek için, LUX-düzenleyicisini gün ışığı konumundan gece konumuna çevirin. **Bilgi:** Eğer ışık daha erken yanması gerekiyorsa, örneğin hava kararırken, istediğiniz ışık düzeyini bekleyin, ardından LUX-düzenleyicisini gün ışığı pozisyonu yönüne çevirin. Bu sırada kapsama alanının ortasında biri yürümesi gerekiyor. Işık yandığında, LUX-düzenleyicisini bırakın.

**BAKIM VE TEMİZLİK**

LED-spotu bakım gerektiren parçalar içermez. LED'ler değiştirilemez. Temizlik için kuru ya da hafif nemli bir bez kullanın ve herhangi bir çözücü madde, kezzap içerikli temizlik malzemeleri v.b. kullanmayın.

**İMHA ETME**

Elektrikli cihazları çevre dostu olarak imha edin!

**Elektrik cihazlar ev çöpüne atılamaz!**

Elektrikli ve elektronik eski cihazlar ile ilgili Avrupa kuralları 2012/19/EU' ye göre tüketilmiş olan elektrikli cihazlar ayrıştırılarak toplanmalı ve çevre dostu geri dönüşüme aktarılmalıdır. Kullanılmış olan cihazın imhasıyla ilgili olası çözümler için belediye ya da şehir yönetimine başvurabilirsiniz.

**ARIZA GIDERME VE KULLANICI BİLGİLERİ**

<b>Problem</b>	<b>Olası neden</b>	<b>Önerilen çözüm</b>
Kapsama alanında hareket sırasında lamba yanmıyor.	1. Elektrik bağlantısı yok.	Tüm bağlantıları ve sigortaları/şalterleri kontrol edin.
	2. Yakındaki aydınlatma çok parlak.	Hareket sensörünün yönünü yeniden belirleyin ya da cihazın yerini değiştirin.
	3. Düzenleyici yanlış ayarlanmış.	Sensör açısını ya da düzenleyici yeniden ayarlayın.
Işık bilinmeyen nedenle kapanıyor (yanlış tetikleyici)	1. Klima, havalandırma çıkışları, davlumbazların ısıtıcı cihazları, ızgara, diğer dış aydınlatma ya da hareket halindeki araçlar gibi ısı kaynakları hareket sensörünü aktif hale getirir.	Sensör başlığını bu kaynaklardan uzaklaştırın.
	2. Hayvanlar/kuşlar ya da ev hayvanları.	Sensör başlığının yeniden ayarlanması yararlı olabilir.
	3. Havuz ya da parlak yüzeylerin yansımaları.	Hareket sensörünün yönünü yeniden belirleyin.

**Bilgi: Soğuk hava şartlarında PIR-Sensörlü tüm cihazlar sıcak hava şartlarına nazaran daha hassas tepki gösterirler.**

**ÜRETİCİ**

Hugo Brennenstuhl GmbH & Co. KG  
Seestraße 1 – 3 · 72074 Tübingen · Almanya

H. Brennenstuhl S.A.S.  
4 rue de Bruxelles · F-67170 Bernolsheim

lectra-t ag  
Blegistrasse 13 · CH-6340 Baar

www.brennenstuhl.com

# FI Asennus- ja käyttöohje LED-kohdevalaisin/valaisin Premium

## MALLI

LED-kohdevalaisin Premium City SH2705 PIR IP44,

LED-valaisin Premium City LH2705 PIR IP44,

LED-kohdevalaisin Premium City SH2705 IP44,

LED-valaisin Premium City LH2705 IP44

## OSIEN KUVAUS (kuva A)

- 1 Liitäntärasian ruuvi
- 2 KytKentäräma
- 3 Vapautusnappi
- 4 Asennuslevy
- 5 Asennuslevyn ruuvit
- 6 Kaapelin läpivienti
- 7 Vaarna
- 8 Liiketunnistin (mallit SH2705 PIR IP44 ja LH2705 PIR IP44)

## TURVALLISUUSOHJEET

**Huomautus:** Lue seuraavat ohjeet ehdottomasti läpi ennen valaisimen asentamista. Varmista ennen valaisimen liittämistä, että verkkojännite on kytketty pois päältä. Valaisimen asennuksen saa suorittaa vain sähköalan ammattilainen.

**Varoitus:** Tätä valaisinta ei saa käyttää ilman kaikkia ohjeiden mukaisesti asennettuja tiivisterenkaita! LED-valaisimet ovat äärimmäisen kirkkaita. Älä missään olosuhteissa katso suoraan LED-valaisimien valonsäteeseen, koska se voi aiheuttaa silmiin pysyviä vaurioita.

**TULIPALOVAARA!** Asenna valaisin vähintään 1 metrin etäisyydelle valaistavista kohteista. Liiallinen lämmönmuodostus voi aiheuttaa tulipalon.

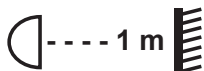

Särkynyt LED-suojus on vaihdettava alkuperäiseen Brennenstuhl LED-suojalevyyn eikä valaisinta saa käyttää ennen sitä.

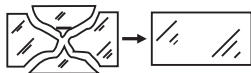

**PALOVAMMAVAARA!** Varmista ennen valaisimeen koskemista, että se on sammutettu ja jäähtynyt.

**TEKNISET TIEDOT**

Nimellisjännite:	220–240 V~ 50 / 60 Hz
Nimellisteho:	27 x 0,5 W LED
Kotelointiluokka:	IP 44
Suojausluokka:	I

LED-valaisin on suunniteltu ainoastaan normaaliin eikä ankaraan käyttöön.  
Liiketunnistimen peittoalue: 180° ja kork. 10 metriä, säädettävissä  
Aikaväli: säädettävissä 10 (+/-5) sekunnista 4 (+/-1) minuuttiin  
Ympäristön lämpötila: -15°C – +45°C

**ASENNUS**

**Huomautus:** Valaisin on asennettava kuivalle, vakaalle ja lujalle pinnalle kuvan B tietojen mukaisesti. LED-valaisin tulisi mahdollisuuksien mukaan asentaa 1,8–2,5 metrin korkeudelle maasta (katso kuva B).

**Valaisimen asennus (kuva A)**

Avaa liitäntärasian ruuvi ❶, paina vapautusnappia ❸ ja poista asennuslevy ❷. Käytä asennuslevyä ruuvien reikien paikkojen merkitsemiseen asennuspinnalle.

**Tärkeää:** Varo, ettet poraa mitään piilossa olevia johtoja. Ohjaa virtajohto asennuslevyn kaapelin läpiviennin ❹ läpi ja kiinnitä levy seinään ruuvien ❺ ja vaarujen ❻ avulla. Kytke virtajohto kuvan A mukaisesti kytkentärimaan ❷ (N = sininen kaapeli, ⊕ = vihreä/keltainen kaapeli, L = ruskea kaapeli).

Kiinnitä lampunrunko takaisin asennuslevvyyn. Paina sitä varten vapautusnappia ❸ ja työnnä valaisinta asennuslevylle, kunnes vapautusnappi ❸ lukittuu uudestaan. Varmista kiinnitys liitäntärasian ❶ ruuvilla.

Säädä valo haluamaasi suuntaan ja kiristä ruuvit. Kytke päävirransyöttö päälle.

**Vain mallit SH 2705 PIR IP 44 ja LH 2705 PIR IP 44**

Älä suuntaa liiketunnistinta lämmönlähteitä kuten grillejä, ilmastointilaitteita, muuta ulkovalaistusta, ohiajavia autoja tai tuuletushormeja kohti, jotta vältetään kiusalliset väärit kytketyymiset. Samasta syystä sitä ei tulisi asentaa alueille, joilla esiintyy voimakkaita sähkömagneettisia häiriöitä. Älä suuntaa laitetta heijastavia pintoja kuten sileitä valkoisia seiniä, uima-altaita jne. kohti.

Peittoalueen (kork. 10 metriä, 180°) tekniset tiedot voivat hieman vaihdella asennuskorkeudesta ja -paikasta riippuen. Laitteen peittoalue voi muuttua myös lämpötilan vaihdeltaessa. Ennen asennuspaikan valitsemista on tärkeää tietää, että liiketunnistin reagoi herkimmin liikkeeseen, joka tapahtuu havaintoalueen poikki. Liikkeet suoraan liiketunnistinta kohti tai tunnistimesta pois päin havaitaan huonoimmin (kuva C). Liikkeet suoraan liiketunnistinta kohti tai siitä pois päin merkitsevät havaintoalueen merkittävää pienenemistä (katso kuva C).



## LIIKETUNNISTIMEN SÄÄTÖ

(Vain mallit SH 2705 PIR IP 44 ja LH 2705 PIR IP 44)

Liiketunnistimessa on kaksi säädintä (kuva D)

### Ajan asetus (TIME):

Valojen päälläoloaika kytkeytymisen jälkeen voidaan säätää 10 (+/-5) sekunnin ja 4 (+/-1) minuutin välillä. Aikaa lyhennetään kääntämällä TIME-säädintä kohdasta (+) kohtaan (-).

**Huomautus:** Jos liiketunnistin on syyttänyt valon kerran, aika käynnistyy jokaisen uuden havaitsemisen jälkeen uudelleen.

### Valon säätö (LUX):

LUX-säätömoduulissa on integroitu tuntolaite (valokenno), joka tunnistaa päivänvalon ja pimeyden. Symboli (☀) tarkoittaa, että liiketunnistin laukeaa päivällä ja yöllä, kun taas symbolin (☾) yhteydessä se reagoi vain öisin.

### Säätimen säätö (kuva D)

Aseta LUX-säädin symbolin (☀) kohdalle ja odota pari sekuntia. Varmista, että TIME-säädin on asetettu minimiarvoon (-). Valo kytkeytyy nyt päälle ja jää päälle muutamaksi sekunniksi.

Suuntaa liiketunnistin niin, että se havaitsee halutun alueen. Pyydä jotakin henkilöä kulkemaan testattavan alueen editse poikkisuunnassa ja säädä anturin kulmaa niin kauan, kunnes valaisin syttyy liikkeestä (katso kuva C). Aseta TIME-säädin haluttuun kytkeytymisaikaan.

Säädä LUX-kynnys, joka syyttää valon öisin automaattisesti, kääntämällä LUX-säädin päivänvalosta yöhön. **Huomautus:** Jos valon on syyttävä aikaisemmin, esim. hämärän tullessa, odota, kunnes ilta saavuttaa haluamasi hämäryyden, käännä LUX-säädintä hitaasti kohti päivänvalo-asetusta samalla kuin joku kulkee peittoalueen keskellä. Päästä LUX-säädin irti, kun valo syttyy.

## HUOLTO JA PUHDISTUS

LED-kohdevalaisin ei sisällä huollettavia osia. Ledejä ei voi vaihtaa. Käytä puhdistamiseen vain kiuvaia tai hieman kostutettua liinaa. Älä käytä liuotainaineita, syövyttäviä puhdistusaineita tms.

## HÄVITTÄMINEN

Huolehdi sähkölaitteiden ympäristöystävällisestä hävittämisestä!



### Sähkölaitteita ei saa laittaa kotitalousjätteen joukkoon!

Sähkö- ja elektroniikkalaiteromusta annetun Euroopan parlamentin ja neuvoston direktiivin 2012/19/EU mukaisesti käytetyt sähkölaitteet on lajiteltava erilleen ja toimitettava ympäristöystävällisesti kierrätettäväksi. Käytettyjen laitteiden hävittämismahdollisuuksista saat tietoa kunnan tai kaupungin vastaavilta viranomaisilta.

## VIANETSINTÄ JA OHJEET

Ongelma	Mahdollinen syy	Suositteltu ratkaisu
Valo ei syty liikkeen tapahtuessa peittoalueella	1. Ei verkkovirtaa	Tarkasta kaikki kytkennät ja varokkeet/kytkimet
	2. Valaistus lähellä on liian kirkas	Suuntaa liiketunnistin uudelleen tai vaihda laitteen paikkaa
	3. Säädin väärin säädetty	Säädä anturin kulma tai säädin uudelleen
Valo sammuu ilman selvää syytä (väärä laukaisin)	1. Lämmönlähteet kuten ilmastointilaitteet, tuuletusaukot, lämmityslaitteiden hormit, grillit, muu ulkovaistus tai ohiajavat autot aktivoivat liiketunnistimen	Suuntaa anturin pää pois kyseisistä lähteistä
	2. Eläimet/linnut tai kotieläimet	Anturin pään uudelleensuuntaus voi auttaa
	3. Uima-altaista tai heijastavista pinnoista tulevat heijastukset	Suuntaa liiketunnistin uudelleen

**Huomautus: Kylmissä sääolosuhteissa kaikki PIR-anturilla varustetut laitteet reagoivat herkemmin kuin lämpimässä säässä.**

## VALMISTAJA

Hugo Brennenstuhl GmbH & Co. KG

Seestraße 1 – 3 · 72074 Tübingen · Saksa

H. Brennenstuhl S.A.S.

4 rue de Bruxelles · F-67170 Bernolsheim

lectra-t ag

Blegistrasse 13 · CH-6340 Baar

www.brennenstuhl.com

# GR Οδηγίες Εγκατάστασης και Χειρισμού Προβολέας/Φανός LED Premium

## ΜΟΝΤΕΛΟ

Προβολέας LED Premium City SH 2705 PIR IP 44,

Φανός LED Premium City LH 2705 PIR IP 44,

Προβολέας LED Premium City SH 2705 IP 44,

Φανός LED Premium City LH 2705 IP 44

## ΠΕΡΙΓΡΑΦΗ ΕΞΑΡΤΗΜΑΤΩΝ (βλ. εικ. Α)

- 1 Βίδα για κουτί σύνδεσης
- 2 Οπή σύνδεσης
- 3 Πλήκτρο απασφάλισης
- 4 Πλάκα συναρμολόγησης
- 5 Βίδες πλάκας συναρμολόγησης
- 6 Οπή διέλευσης καλωδίων
- 7 Πείρος
- 8 Ανιχνευτής κίνησης (Μοντέλο SH 2705 PIR IP 44 και LH 2705 PIR IP 44)

## ΥΠΟΔΕΙΞΕΙΣ ΑΣΦΑΛΕΙΑΣ

**Σημείωση:** Παρακαλούμε διαβάστε οπωσδήποτε τις ακόλουθες υποδείξεις προτού εγκαταστήσετε το φανό. Βεβαιωθείτε ότι η τάση δικτύου είναι ανενεργή προτού συνδέσετε το φανό. Η εγκατάσταση του φανού επιτρέπεται να πραγματοποιείται μόνο από εξειδικευμένο προσωπικό.

**Προειδοποίηση:** Ο παρών φανός δεν επιτρέπεται να χρησιμοποιηθεί χωρίς να έχουν τοποθετηθεί σωστά όλοι οι δακτύλιοι στεγανότητας! Οι φανοί LED είναι εξαιρετικά φωτεινοί. Μη στρέψετε σε καμία περίπτωση το βλέμμα σας απευθείας πάνω στη δέσμη φωτός των φανών LED, διότι μπορεί να προκληθούν μόνιμες βλάβες στα μάτια.

**ΚΙΝΔΥΝΟΣ ΠΥΡΚΑΓΙΑΣ!** Εγκαταστήστε το φανό σε απόσταση τουλάχιστον 1 m από τα φωτιζόμενα αντικείμενα. Η ανάπτυξη υπερβολικής θερμότητας μπορεί να οδηγήσει σε πυρκαγιά.

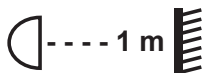

Σπασμένο κάλυμμα της λυχνίας LED θα πρέπει να αντικαθίσταται πριν από την περαιτέρω χρήση του φανού από αυθεντικό προστατευτικό κάλυμμα LED της Brennenstuhl.

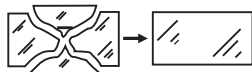

**ΚΙΝΔΥΝΟΣ ΕΓΚΑΥΜΑΤΟΣ!** Προτού αγγίξετε το φανό βεβαιωθείτε ότι ο φανός είναι απενεργοποιημένος και έχει κρυώσει.

**ΤΕΧΝΙΚΑ ΧΑΡΑΚΤΗΡΙΣΤΙΚΑ**

Ονομαστική τάση:	220–240 V~ 50 / 60 Hz
Ονομαστική ισχύς:	27 x 0,5 W LED
Προστασία:	IP 44
Κατηγορία προστασίας:	I
Ο φανός LED προβλέπεται αποκλειστικά για κανονική χρήση και όχι για ανώμαλη λειτουργία.	
Πεδίο κάλυψης του ανιχνευτή κίνησης:	180° και max. 10 μέτρα, ρυθμιζόμενο
Χρονική περίοδος:	ρυθμιζόμενη από 10 (+/- 5) δευτερόλεπτα έως 4 (+/- 1) λεπτά
Θερμοκρασία περιβάλλοντος:	-15°C – + 45°C

**ΤΟΠΟΘΕΤΗΣΗ**

**Σημείωση:** Ο φανός θα πρέπει να τοποθετηθεί πάνω σε στεγνή, σταθερή και στέρεη επιφάνεια σύμφωνα με τις υποδείξεις της εικ. Β. Ιδανικά ο φανός LED θα πρέπει να τοποθετηθεί 1,8 έως 2,5 μέτρα πάνω από το έδαφος (βλ. εικ. Β).

**Εγκατάσταση φανού (βλ. εικ. Α)**

Χαλαρώστε τη βίδα ❶ στο κουτί σύνδεσης, πιέστε το πλήκτρο απασφάλισης ❸ και αφαιρέστε στη συνέχεια την πλάκα συναρμολόγησης ❹. Χρησιμοποιήστε την πλάκα συναρμολόγησης για να σημειώσετε τις θέσεις των οπών για τις βίδες πάνω στην επιφάνεια τοποθέτησης.

**Σημαντική σημείωση:** Δώστε προσοχή έτσι ώστε να μην τρυπήσετε κρυφές καλωδιώσεις. Οδηγήστε το ηλεκτρικό καλώδιο μέσα από την οπή διέλευσης καλωδίων ❻ της πλάκας συναρμολόγησης και στερεώστε την στη συνέχεια με τη βοήθεια των βιδών ❺ και πείρων ❽ στον τοίχο. Συνδέστε το ηλεκτρικό καλώδιο σύμφωνα με την εικ. Α στην οπή σύνδεσης ❷ (N = μπλε καλώδιο, ⊕ = πράσινο/κίτρινο καλώδιο, L = καφέ καλώδιο).

Στερεώστε το σώμα του λαμπτήρα πάλι πάνω στην πλάκα συναρμολόγησης. Για το σκοπό αυτό πιέστε το πλήκτρο απασφάλισης ❸ και σπρώξτε το φανό πάνω στην πλάκα συναρμολόγησης έως ότου το πλήκτρο απασφάλισης ❸ ασφαλίσει και πάλι. Ασφαλίστε τη σύνδεση μέσω της βίδας στο κουτί σύνδεσης ❶.

Ρυθμίστε την επιθυμητή κατεύθυνση φωτισμού και σφίξτε τις βίδες. Ενεργοποιήστε την κεντρική παροχή ρεύματος.

**Μόνο για το μοντέλο SH 2705 PIR IP 44 και LH 2705 PIR IP 44**

Ο ανιχνευτής κίνησης δεν θα πρέπει να είναι στραμμένος προς πηγές θερμότητας όπως γκριλ, κλιματιστικά, άλλους εξωτερικούς φωτισμούς, κινούμενα αυτοκίνητα και αεραγωγούς, προκειμένου να αποφευχθεί η ακούσια ενεργοποίηση. Για τον ίδιο λόγο ο ανιχνευτής κίνησης δεν πρέπει να τοποθετείται σε περιοχές με ισχυρές ηλεκτρομαγνητικές παρεμβολές. Μην προσανατολίζετε τη συσκευή προς αντανακλαστικές επιφάνειες, όπως λείους λευκούς τοίχους, πισίνες, κτλ.

Τα τεχνικά χαρακτηριστικά για το πεδίο κάλυψης (max. 10 μέτρα σε 180°) μπορούν να διαφέρουν ελαφρώς ανάλογα με το ύψος και τη θέση εγκατάστασης. Το πεδίο κάλυψης της συσκευής μπορεί να μεταβληθεί επίσης και σε αλλαγές θερμοκρασίας. Προτού επιλέξετε τη θέση εγκατάστασης της συσκευής, θα πρέπει να γνωρίζετε ότι ο ανιχνευτής κίνησης αντιδρά με μεγαλύτερη ευαισθησία σε κινήσεις, οι οποίες κατευθύνονται εγκάρσια στο πεδίο κάλυψής του και λιγότερο σε κινήσεις που κατευθύνονται κάθετα προς και από αυτόν (βλ. εικ. C). Εάν η κίνηση κατευθύνεται απευθείας προς ή από τον ανιχνευτή κίνησης, το πεδίο κάλυψης μειώνεται σημαντικά (βλ. εικ. C).

**ΡΥΘΜΙΣΗ ΑΝΙΧΝΕΥΤΗ ΚΙΝΗΣΗΣ****(Μόνο για το μοντέλο SH 2705 PIR IP 44 και LH 2705 PIR IP 44)**

Στον ανιχνευτή κίνησης υπάρχουν δύο διακόπτες ρύθμισης (βλ. εικ. D)

**Ρύθμιση χρόνου (TIME):**

Η διάρκεια της χρονικής περιόδου κατά την οποία το φως παραμένει αναμμένο κατόπιν ενεργοποίησης μπορεί να ρυθμιστεί μεταξύ 10 (+/- 5) δευτερολέπτων και 4 (+/- 1) λεπτών. Περιστρέφοντας το διακόπτη ρύθμισης TIME από (+) προς (-) η χρονική διάρκεια μειώνεται.

**Σημείωση:** Εφόσον το φως ενεργοποιήθηκε μια φορά από τον ανιχνευτή κίνησης, η χρονική διάρκεια ξεκινάει εκ νέου σε κάθε περαιτέρω ανίχνευση κίνησης.

**Ρύθμιση φωτός (LUX):**

Η μονάδα ρύθμισης LUX διαθέτει έναν σαρωτή (φωτοκύτταρο), ο οποίος αναγνωρίζει το φως της ημέρας και το σκοτάδι. Το σύμβολο (\*) σημαίνει ότι ο ανιχνευτής κίνησης ενεργοποιείται και ημέρα και νύχτα, ενώ στο σύμβολο (C) αντιδρά μόνο τη νύχτα.

**Ρύθμιση διακόπτη ρύθμισης (βλ. εικ. D)**

Τοποθετήστε το διακόπτη ρύθμισης LUX στο σύμβολο (\*) και περιμένετε μόνο λίγα δευτερόλεπτα. Βεβαιωθείτε ότι ο διακόπτης ρύθμισης TIME είναι τοποθετημένος στο ελάχιστο (-). Το φως ανάβει τώρα και παραμένει αναμμένο για λίγα δευτερόλεπτα.

Προσανατολίστε τον ανιχνευτή κίνησης κατά τέτοιο τρόπο ώστε να καλύπτεται το επιθυμητό πεδίο. Πείτε σε ένα άτομο να περάσει εγκάρσια μέσα από το πεδίο ανίχνευσης και μετατοπίστε τη γωνία του αισθητήρα έως ότου ο φανός ενεργοποιηθεί με την κίνηση (βλ. εικ. C). Τοποθετήστε το διακόπτη ρύθμισης TIME στη επιθυμητή ώρα ενεργοποίησης.

Για να ρυθμίσετε το κατώφλι LUX, κατά το οποίο το φως θα ενεργοποιείται στο σκοτάδι αυτόματα, περιστρέψτε το διακόπτη ρύθμισης LUX από φως ημέρας σε νύχτα. **Σημείωση:** Σε περίπτωση που το φως θα πρέπει να ενεργοποιείται νωρίτερα, π.χ. στο λυκόφως, περιμένετε έως την επιθυμητή ένταση φωτός, περιστρέψτε στη συνέχεια αργά το διακόπτη ρύθμισης LUX προς την κατεύθυνση της θέσης φωτός ημέρας, ενώ κάποιο άτομο περνάει μέσα από το κέντρο του πεδίου κάλυψης. Αφήστε το διακόπτη ρύθμισης LUX όταν ανάψει το φως.

**ΣΥΝΤΗΡΗΣΗ ΚΑΙ ΚΑΘΑΡΙΣΜΟΣ**

Ο προβολέας LED δεν περιέχει στοιχεία, τα οποία θα πρέπει να συντηρούνται. Οι λυχνίες LED δεν αντικαθίστανται. Για τον καθαρισμό χρησιμοποιήστε ένα στεγνό ή ελαφρώς νωπό πανί και μη χρησιμοποιείτε διαλυτικές ουσίες, διαβρωτικά καθαριστικά υλικά, κτλ.

**ΑΠΟΡΡΙΨΗ**

Να απορρίπτετε τις ηλεκτρικές συσκευές πάντα με περιβαλλοντικά υπεύθυνο τρόπο.

**Οι ηλεκτρονικές συσκευές δεν αποτελούν οικιακά απορρίμματα!**

Σύμφωνα με την Ευρωπαϊκή Οδηγία 2012/19/EU περί ηλεκτρικών και ηλεκτρονικών παλαιών συσκευών, οι μεταχειρισμένες ηλεκτρικές συσκευές θα πρέπει να συλλέγονται ξεχωριστά και να οδηγούνται σε φιλική προς το περιβάλλον ανακύκλωση. Μπορείτε να ενημερωθείτε από το δήμο ή την κοινότητά σας όσον αφορά τις δυνατότητες απόρριψης των άχρηστων συσκευών.

**ΑΝΤΙΜΕΤΩΠΙΣΗ ΣΦΑΛΜΑΤΩΝ ΚΑΙ ΥΠΟΔΕΙΞΕΙΣ ΓΙΑ ΤΟΝ ΧΡΗΣΤΗ**

Πρόβλημα	Πιθανή αιτία	Προτεινόμενη λύση
Το φως δεν ανάβει με την κίνηση μέσα στο πεδίο κάλυψης.	<ol style="list-style-type: none"> <li>Χωρίς ρεύμα.</li> <li>Ο φωτισμός στην κοντινή περιοχή είναι πολύ έντονος.</li> <li>Οι διακόπτες ρύθμισης σε λάθος θέση.</li> </ol>	<p>Ελέγξτε όλες τις συνδέσεις και ασφάλειες/διακόπτες.</p> <p>Ρυθμίστε τον ανιχνευτή κίνησης εκ νέου ή αλλάξτε τη θέση τοποθέτησης της συσκευής.</p> <p>Ρυθμίστε εκ νέου τη γωνία του αισθητήρα ή τους διακόπτες ρύθμισης.</p>
Το φως ενεργοποιείται από άγνωστη αιτία (ακούσια ενεργοποίηση)	<ol style="list-style-type: none"> <li>Ο ανιχνευτής κίνησης ενεργοποιείται από πηγές θερμότητας όπως κλιματιστικά, αεραγωγούς, εξαερισμούς συσκευών θέρμανσης, γκριλ, άλλους εξωτερικούς φωτισμούς ή κινούμενα αυτοκίνητα.</li> <li>Ζώα/πουλιά ή κατοικίδια.</li> <li>Αντανακλάσεις από πισίνες ή αντανακλαστικές επιφάνειες.</li> </ol>	<p>Στρέψτε την κεφαλή του αισθητήρα μακριά από τέτοιες πηγές.</p> <p>Ο εκ νέου προσανατολισμός της κεφαλής του αισθητήρα μπορεί να βοηθήσει.</p> <p>Προσανατολίστε εκ νέου τον ανιχνευτή κίνησης.</p>

**Σημείωση:** Όλες οι συσκευές με αισθητήρα PIR είναι πιο ευαίσθητες σε καιρικές συνθήκες ψύχους παρά στη ζέση.

**ΚΑΤΑΣΚΕΥΑΣΤΗΣ**

Hugo Brennenstuhl GmbH & Co. KG  
Seestraße 1 – 3 · 72074 Tübingen · Γερμανία

H. Brennenstuhl S.A.S.  
4 rue de Bruxelles · F-67170 Bernolsheim

Iectra-t ag  
Blegistrasse 13 · CH-6340 Baar

www.brennenstuhl.com

# RU Руководство по установке и обслуживанию изделия СИД-прожектора/лампы Premium

## МОДЕЛЬ

СИД-прожектор Premium City SH 2705 PIR IP 44,  
СИД-лампа Premium City LH 2705 PIR IP 44,  
СИД-прожектор Premium City SH 2705 IP 44,  
СИД-лампа Premium City LH 2705 IP 44

## ОПИСАНИЕ ДЕТАЛЕЙ (см. рис. А)

- 1 винт для коробки для подсоединения проводов
- 2 клеммовая колодка
- 3 кнопка разблокировки
- 4 монтажный диск
- 5 винты для монтажного диска
- 6 кабельная проходка
- 7 штырь
- 8 датчик движения (модель SH 2705 PIR IP 44 и LH 2705 PIR IP 44)

## ПРАВИЛА ТЕХНИКИ БЕЗОПАСНОСТИ

**Указание:** Пожалуйста, обязательно прочитайте следующие указания, прежде чем Вы займетесь установкой прожектора. Прежде чем Вы начнете подключение лампы, убедитесь, что она находится не под напряжением. Установку лампы может проводить только квалифицированный специалист.

**Предупреждение:** Данная лампа не может использоваться без всех в соответствии с правилами соответствующих уплотнительных колец! СИД-лампа имеет крайне яркий свет. Не под каким предлогом не смотрите прямо в источник излучения света, так как это может вызвать тяжелые травмы глаз.

**ОПАСНОСТЬ ВОЗНИКНОВЕНИЯ ПОЖАРА!** Монтируйте лампу с удалением в минимум 1 м к освещенным материалам. Повышенное тепловыделение может привести к ожогам.

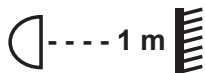

Разбитую крышку СИД следует заменить перед последующим использованием лампы на оригинальное СИД-предохранительное стекло от Brennenstuhl.

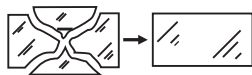

**ОПАСНОСТЬ ОЖОГА!** Обеспечьте, чтобы лампа была выключена и охлаждена, прежде чем Вы коснетесь ее.

## ТЕХНИЧЕСКИЕ ХАРАКТЕРИСТИКИ

Номинальное напряжение:	220–240 В ~ 50 / 60 Герц
Номинальная мощность:	27 x 0,5 Вт СИД
Вид защиты:	IP 44
Класс защиты:	I
СИД-лампа предназначена исключительно для нормального использования, а не для грубого режима работы.	
Область учета датчика движения:	180° и макс. 10 м, регулируется
Промежутки времени:	регулируется от 10 (+/-5) секунд до 4 (+/-1) минут
Температура окружающей среды:	-15°C – +45°C

## МОНТАЖ

**Указание:** Лампа должен монтироваться на сухой, стабильной и твердой плоскости в соответствии с данными на рисунке В. В идеале СИД-лампа должны быть расположена на высоте от 1,8 до 2,5 м над грунтом (см. рис. В).

### Установка лампы (см. рис. А)

Открутите винт ❶ на коробке для подсоединения проводов, нажмите на кнопку разблокировки ❸ и затем удалите монтажный диск ❹. Используйте монтажный диск, чтобы отметить позиции винтовых отверстий на монтажной плоскости.

**Важное указание!** Обратите внимание на то, чтобы Вы не просверлили спрятанные провода. Проведите электрический кабель через кабельную проходку ❻ монтажного диска и затем закрепите его с помощью винтов ❺ и штырей ❽ к стене. Соедините электрический кабель в соответствии с рисунком А к клеммовой колодке ❷ (N = синий кабель, ⊕ = зелено/желтый кабель, L = коричневый кабель).

Закрепите корпус лампы к монтажному диску. Для этого нажмите на кнопку разблокировки ❸ и сдвиньте лампу на монтажный диск пока кнопка разблокировки ❸ вновь не заблокируется. Зафиксируйте соединение посредством винта на коробке для подсоединения проводов ❶.

Установите желаемое направление света и затяните винты. Включите электроснабжение от основного источника тока.

### Для модели SH 2705 PIR IP44 и LH 2705 PIR IP44

Датчик движения не должен быть направлен на такие источники тепла, как решетки, кондиционеры, прочее наружное освещение, движущиеся автомобили и вентиляционные шахты, во избежание ложного срабатывания. По той же самой причине датчик движения не должен был расположен в областях с сильными электромагнитными интерференциями. Не направляйте прибор на блестящие поверхности, как например, на гладкие белые стены, бассейны, и т.д.

Технические данные для диапазона захвата (макс. 10 м при 180°) могут легко варьироваться в зависимости от высоты и места монтажа. Диапазон захвата устройства может также меняться при изменениях температуры. Прежде чем Вы выберете место монтажа для устройства, Вы должны знать, что датчик движения больше всего реагирует на движения, которые проходят сквозь его поле захвата и меньше всего реагирует на движения, которые происходят непосредственно на датчик движения (см. рис. С). Если движение приближается непосредственно к датчику движения или прочь от него, это означает значительное сокращение диапазона захвата (см. рис. С).



## НАСТРОЙКА ДАТЧИКА ДВИЖЕНИЯ (Для модели SH2705 PIR IP44 и LH2705 PIR IP44)

На датчике движения находятся 2 регулятора (см. рис. D)

### Настройка времени (TIME):

Длина промежутка времени, который остается свету после активизации, может устанавливаться между 10 (+/-5) секундами и 4 (+/-1) минутами. Прокручиванием TIME-регулятора от (+) к (-) уменьшается промежуток времени.

**Указание:** Если свет зажегся датчиком движения, промежуток времени при каждом следующем учете будет вновь перезапущен.

### Настройка яркости (LUX):

Модуль регулятора LUX располагает интегрированным устройством сканирования (фотоэлемент), которое распознает дневное освещение и темноту. Символ (✳) означает, то, что датчик движения срабатывает днем и ночью, в то время как при символе (☾) он срабатывает только ночью.

### Настройка регулятора (см. рис. D)

Установите регулятор LUX на символ (✳) и подождите на несколько секунд. При этом убедитесь, чтобы регулятор времени TIME был установлен на минимум (-). Теперь свет включается и горит несколько секунд.

Настройте датчик движения таким образом, чтобы была охвачена желаемая область. Пусть кто-то пройдет через область захвата, и изменяйте угол датчика до тех пор, пока не загорится лампа датчика движения (см. рис. C). Настройте регулятор времени TIME на желаемое время действия.

Чтобы устанавливать порог LUX, при котором свет включается ночью автоматически, поверните регулятор LUX с дневного освещения на ночное. **Указание:** Если свет должен включаться раньше, например, при рассвете, тогда Вы ждете желаемый уровень света, затем медленно поворачиваете регулятор LUX в направлении положения дневного освещения, в то время как кто-то пробегает по середине области захвата. Отпустите регулятор LUX, если свет включился.

## ТЕХОСМОТР И ОЧИСТКА

СИД-прожектор не содержит компоненты, которые нуждаются в техосмотре. Светодиоды не могут быть заменены. Используйте для очистки только сухую или слегка увлажненную ткань и не используйте растворители, едкое чистящее средство или прочие похожие средства.

## УТИЛИЗАЦИЯ

Электрические приборы подлежат утилизации с учётом защиты окружающей среды!



### Выбрасывать электрические приборы в бытовые отходы запрещается!

В соответствии с Директивой ЕС № 2012/19/EU по отработанным электроприборам и электронной аппаратуре отработанные электроприборы должны собираться в отдельные контейнеры и отправляться на предприятие для вторичного использования отходов с соблюдением норм защиты окружающей среды. Возможностях утилизации прибора, отработавшего свой ресурс, можно узнать в местном или городском самоуправлении.

## УСТРАНЕНИЕ НЕИСПРАВНОСТЕЙ И УКАЗАНИЯ К ПОЛЬЗОВАТЕЛЮ

Неисправность	Возможная причина	Предлагаемое решение
Свет не включается при движении в диапазоне захвата.	1. Отсутствует ток в цепи.	Проверьте все соединения и плавкие предохранители/переключатель.
	2. Освещение вблизи слишком яркое.	Заново настройте датчики движения или измените местоположение устройства.
	3. Регулятор установлен неверно.	Заново установите угол захвата датчика или регулятора.
Свет включается по неочевидной причине (ошибочное включение)	1. Такие источники тепла как кондиционеры, вентиляционные отверстия, вытяжки отопительных установок, решетки, прочее наружное освещение или движущиеся автомобили активируют датчик движения.	Выверните направление головки датчика от данных источников.
	2. Животные/птицы или домашние животные.	Может помочь новая настройка головки датчика.
	3. Отражения от бассейна или блестящих поверхностей.	Заново выверните датчик движения.

**Указание:** При холодных погодных условиях все устройства с PIR-датчиком реагируют более чувствительно, чем при теплой погоде.

## ПРОИЗВОДИТЕЛЬ

Hugo Brennenstuhl GmbH & Co. KG  
Seestraße 1 – 3 · 72074 Tübingen · Германия

H. Brennenstuhl S.A.S.  
4 rue de Bruxelles · F-67170 Bernolsheim

lectra-t ag  
Blegistrasse 13 · CH-6340 Baar

www.brennenstuhl.com

# PT Instruções de Instalação e Manual do Utilizador

## Projektor/Lâmpada LED Premium

### MODELO

Projektor LED Premium City SH 2705 PIR IP 44,  
Lâmpada LED Premium City LH 2705 PIR IP 44,  
Projektor LED Premium City SH 2705 IP 44,  
Lâmpada LED Premium City LH 2705 IP 44

### DESCRIÇÃO DAS PARTES INTEGRANTES (ver figura A)

- 1 Parafuso da caixa de terminais
- 2 Borne de ligação
- 3 Tecla de desbloqueio
- 4 Placa de montagem
- 5 Parafusos da placa de montagem
- 6 Passagem/Bucha do cabo
- 7 Bucha
- 8 Detector de movimento (Modelo SH 2705 PIR IP 44 e LH 2705 PIR IP 44)

### PRECAUÇÕES DE SEGURANÇA

**Nota:** Por favor, leia as seguintes instruções antes de instalar o holofote. Desligar a rede elétrica antes de conectar o holofote. A instalação do holofote deve ser realizada apenas por um electricista qualificado.

**Atenção:** Este holofote não deve ser utilizado sem os anéis de vedação instalados corretamente! Os holofotes LED são extremamente brilhantes. Não deve em circunstância alguma olhar diretamente para o feixe de luz dos holofotes LED, pois isso poderá causar danos irreversíveis à visão.

**PERIGO DE INCÊNDIO!** Instalar o holofote à uma distância mínima de um metro dos materiais iluminados. O aquecimento excessivo pode resultar em incêndio.

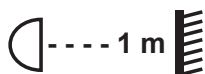

Uma cobertura LED danificada deve ser imediatamente substituída por um vidro de proteção LED original da Brennenstuhl, antes de utilizar de novo o holofote.

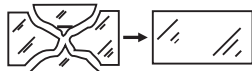

**PERIGO DE QUEIMADURAS!** Antes de tocar no holofote, verificar se o mesmo está desligado e frio.

## DADOS TÉCNICOS

Tensão nominal:	220–240 V~ 50 / 60 Hz
Potência nominal:	27 x 0,5 W LED
Tipo de proteção:	IP 44
Classe de proteção:	I
O holofote LED foi projetado exclusivamente para uso normal e não para utilização adversa.	
Área de vigilância do detector de movimento:	ajustável a 180° e 10 metros no máximo
Intervalo de tempo:	ajustável entre 10 (+/- 5) segundos e 4 (+/- 1) minutos
Temperatura ambiental:	-15°C – + 45°C

## MONTAGEM

**Nota:** O Holofote deve ser montado numa superfície seca, estável e sólida, tal como indicado na figura B. O holofote LED deve ser instalado a uma altura de 1,8 a 2,5 metros (ver figura B).

### Instalação do holofote (ver figura A)

Soltar o parafuso ❶ na caixa de terminais, pressionar a tecla de desbloqueio ❸ e retirar a placa de montagem ❹. Utilizar a placa de montagem para marcar a posição dos furos na superfície de montagem.

**Importante:** Prestar atenção para não furar cabos ocultos. Passar o fio elétrico através da bucha do cabo ❻ da placa de montagem e fixar o fio à parede com parafusos ❺ e buchas ❽. Conectar o fio elétrico ao borne de ligação ❷ como indicado na figura A (N = fio azul, ⊕ = verde/fio amarelo, L = fio castanho).

Fixar de novo o corpo do holofote à placa de montagem. Para o efeito, pressionar a tecla de desbloqueio ❸ e arrastar o holofote para a placa de montagem até que a tecla de desbloqueio ❸ volte a travar. Proteger a ligação com o parafuso na caixa de terminais ❶.

Definir a posição da luz e apertar os parafusos. Ligar a fonte principal de alimentação elétrica.

### Só para o modelo SH2705 PIR IP44 e LH2705 PIR IP44

Não alinhar o detector de movimento em direção a fontes de calor como grelhadores, sistemas de ar condicionado, iluminação externa, carros em movimento e poços de retirada para evitar disparos falsos. Pela mesma razão, o detector de movimento não deve ser colocado em áreas com forte interferência electromagnética. Não instalar o aparelho em superfícies reflexivas, como paredes brancas e lisas, piscinas, etc.

As especificações técnicas para a área de vigilância (até 10 metros em 180°) podem variar de acordo com a altura e o local de montagem. A área de vigilância do aparelho pode também variar de acordo com as oscilações de temperatura. Antes de escolher o local de instalação para o dispositivo, tenha em atenção que o detector de movimento reage mais depressa a movimentos detectados no campo de alcance, sendo menos sensível a movimentos detectáveis diretamente em frente ao aparelho (ver figura C). Se o movimento realiza-se directamente em direção ao detector de movimento ou afasta-se deste, isso significa uma redução considerável da área de deteção (ver figura C).

## CONFIGURAR O DETECTOR DE MOVIMENTO

**(Só para o modelo SH 2705 PIR IP 44 e LH 2705 PIR IP 44)**

Há dois reguladores no detector de movimento (ver figura D)

### Configuração do tempo (TIME):

A duração do intervalo de tempo em que a luz permanece acesa depois de ativada pode ser definida entre 10 (+/- 5) segundos e 4 (+/- 1) minutos. Para reduzir o intervalo de tempo, rodar o regulador TIME de (+) para (-).

**Nota:** Se a luz for ativada através do detector de movimento, o intervalo de tempo iniciar-se-à de novo em cada deteção.

### Configuração da luz (LUX):

O módulo de regulação LUX tem um dispositivo de exploração integrado (Fotocélula), que detecta „luz do dia“ e „escuridão“. Símbolo (☀) significa que o detector de movimento funciona de dia e de noite, enquanto que no símbolo (☾) o detector só funciona de noite.

### Configuração do regulador (ver figura D)

Colocar o regulador LUX no símbolo (☀) e esperar alguns segundos. Verificar se o regulador TIME está configurado no mínimo (-). Agora, a luz acende-se e mantém-se acesa por alguns segundos.

Colocar o detector de movimento de modo a detectar a área desejada. Deixe uma pessoa atravessar a área de vigilância e altere o sensor do ângulo até que a luz se acenda com o movimento (ver figura C). Configurar o regulador TIME no tempo de ligação desejado.

Para definir o nível LUX em que a luz acende automaticamente à noite, girar o regulador LUX da „luz do dia“ para „noite“. **Nota:** Se pretender que a luz acenda mais cedo, por exemplo ao entardecer, espere o nível de luz desejado, depois gire lentamente o regulador LUX para a posição „luz do dia“ enquanto alguém atravessa o centro da área de vigilância. Soltar o regulador LUX quando a luz acender.

## MANUTENÇÃO E LIMPEZA

O projetor LED não contém quaisquer componentes que precisem de manutenção. Os LEDs não podem ser substituídos. Para a limpeza, utilizar apenas um pano seco ou levemente úmido e não aplicar solventes, produtos de limpeza agressivos ou similares.

## ELIMINAÇÃO DE RESÍDUOS

Os eletrodomésticos devem ser ecologicamente eliminados!



### Os eletrodomésticos não pertencem ao lixo doméstico!

De acordo com a Directiva Europeia 2012/19/EU relativa aos resíduos de equipamentos elétricos e eletrónicos, os eletrodomésticos devem ser recolhidos separadamente e entregues à uma reciclagem ecológica. Informe-se junto ao seu governo local ou municipal sobre as opções para eliminar equipamento elétrico sem utilidade.

## SOLUÇÃO DE PROBLEMAS E NOTAS DO UTILIZADOR

Problema	Causa possível	Solução recomendada
A luz não acende quando há detecção de movimento na área de vigilância.	1. Sem rede elétrica.	Verificar todas as ligações e fusíveis/interruptor.
	2. A iluminação nas proximidades é muito brilhante.	Alinhar novamente o detector de movimento ou mudar o local do dispositivo.
	3. A configuração do regulador está incorreta.	Configurar novamente o sensor de ângulo ou o regulador.
A luz acende sem motivo aparente (disparos falsos)	1. Fontes de calor, como sistemas de ar condicionado, ventiladores, deduções de aquecedores, grelhadores, iluminação externa ou carros em movimento ativam o detector de movimento.	Alinhar, desviando a cabeça do sensor dessas fontes.
	2. Animais/passáros ou animais domésticos.	Alinhar novamente a cabeça do sensor pode ser útil.
	3. Reflexões de piscinas ou superfícies reflexivas.	Alinhar de novo o detector de movimento.

**Nota: Em condições meteorológicas de clima frio, todos os dispositivos com sensor PIR reagem de modo mais sensível do que em climas quentes.**

### FABRICANTE

Hugo Brennenstuhl GmbH & Co. KG  
Seestraße 1 – 3 · 72074 Tübingen · Almanha

H. Brennenstuhl S.A.S.  
4 rue de Bruxelles · F-67170 Bernolsheim

lectra-t ag  
Blegistrasse 13 · CH-6340 Baar

[www.brennenstuhl.com](http://www.brennenstuhl.com)

# EE Paigaldus- ja kasutusjuhend LED-suundvalgusti/valgusti Premium

## MUDEL

LED-suundvalgusti Premium City SH2705 PIR IP44,

LED-valgusti Premium City LH2705 PIR IP44,

LED-suundvalgusti Premium City SH2705 IP44,

LED-valgusti Premium City LH2705 IP44

## OSADE KIRJELDUS (vt joon. A)

- 1 ühenduskarbi kruvi
- 2 kruviklemm
- 3 vabastusklahv
- 4 paigaldusplaat
- 5 paigaldusplaadi kruvid
- 6 kaabli läbiviik
- 7 tüübel
- 8 liikumisandur (mudel SH 2705 PIR IP 44 ja LH 2705 PIR IP 44)

## OHUTUSNÕUDED

**Märkus:** Enne valgusti paigaldamist lugege palun kindlasti läbi järgnevad märkused. Enne valgusti ühendamist veenduge, et toitepinge on välja lülitatud. Valgusti võib paigaldada ainult kvalifitseeritud spetsialist.

**Hoiatus:** Seda valgustit ei tohi kasutada ilma nõuetekohaselt paigaldatud rõngastihenditeta! LED-valgustid on väga heledad. Ärge vaadake mingil juhul otse LED-valgustitesse, sest see võib silmi püsivalt kahjustada.

**TULEOHT!** Paigaldage valgusti valgustatavatest materjalidest vähemalt 1 m kaugusele. Liigne soojus võib põhjustada põlengu.

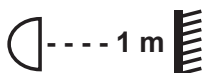

Purunenud LED-kate tuleb enne valgusti kasutamise jätkamist asendada Brennenstuhl'i originaal LED-kaitseklaasiga.

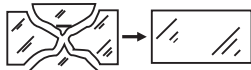

**PÕLETUSOHT!** Enne valgusti puudutamist veenduge, et see on välja lülitatud ja maha jahtunud.

**TEHNILISED ANDMED**

Nimipinge: 220–240 V~ 50 / 60 Hz

Nimivõimsus: 27 x 0,5 W LED

Kaitseklass: IP 44

Ohutuskategooria: I

LED-valgusti on ette nähtud eranditult tavapäraseks kasutamiseks, mitte kasutamiseks karmides tingimustes.

Liikumisanduri reageerimisala: 180° ja max. 10 m, reguleeritav

Ajavahemik: reguleeritav vahemikus 10 (+/- 5) sekundit kuni 4 (+/- 1) minutit

Töökeskkonna temperatuur: -15°C – +45°C

**PAIGALDAMINE**

**Märkus:** Valgusti tuleb paigaldada kuivale stabiilsele ja kindlale pinnale vastavalt joonisel B toodud andmetele. Ideaalis tuleks LED-valgusti paigutada 1,8 kuni 2,5 m maapinna kohale (vt joon. B).

**Valgusti paigaldamine (vt joon. A)**

Keerake lahti ühenduskabil ole kruvi ❶, vajutage vabastusklahvile ❸ ja eemaldage paigaldusplaat ❹. Kasutage paigaldusplaati kruviaukude märkimiseks paigalduspinnale.

**Tähtis:** Olge tähelepanelik, et mitte puurida varjatud elektrijuhtmetesse. Suunake toitekaabel läbi paigaldusplaadi kaabli läbiviigu ❺ ja kinnitage see siis kruvide ❻ ja tüüblitega ❼ seinale. Ühendage toitekaabel kruviklemmiga ❷ (N = sinine kaabel, ⊕ = roheline/kollane kaabel, L = pruun kaabel) vt joon. A.

Kinnitage lambi korpus uuesti paigaldusplaadile. Selleks vajutage vabastusklahvile ❸ ja lükake valgusti paigaldusplaadile, kuni vabastusklahv ❹ fikseerub uuesti asendisse. Fikseerige ühendus ühenduskarbil oleva kruviga ❶.

Reguleerige välja soovitud valgustuse suund ja keerake kruvid kinni. Lülitage toide sisse.

**Ainult mudelile SH2705 PIR IP44 ja LH2705 PIR IP44**

Liikumisandur ei peaks olema suunatud sellistele soojusallikatele nagu grillid, kliimaseadmed, muu välisvalgustus, sõitvad autod ja väljatõmbeahtid. Nii väldite tülakat vale reageerimist. Samal põhjusel ei tohiks liikumisandurit paigaldada tugevate elektromagnetilise häiretega piirkondadesse. Ärge suunake seadet peegelduvatele pindadele, nt siledad valged seinad, ujumisbasseinid jne.

Reageerimisala tehnilised andmed (max. 10 m 180° juures) võivad paigalduskõrgusest ja -kohast olenevalt pisut varieeruda. Ka seadme reageerimisala võib temperatuuri muutudes muutuda. Enne kui valite välja seadme paigalduskoha, tuleb meeles pidada, et liikumisandur reageerib kõige tundlikumalt liikumisele, mis kulgeb põiki üle reageerimisala, ning kõige vähem tundlikult liikumisele, mis kulgeb otse liikumisanduri poole või sellest eemale (vt joon. C). Kui liikumine kulgeb otse liikumisanduri suunas või sellest eemale, väheneb reageerimisala oluliselt (vt joon. C).





## LIIKUMISANDURI REGULEERIMINE

### (Ainult mudelile SH 2705 PIR IP 44 ja LH 2705 PIR IP 44)

Liikumisanduril on kaks regulaatorit (vt joon. D)

#### Aja reguleerimine (TIME):

Aega, mille vältel tuli pärast aktiveerimist põleb, võib reguleerida vahemikus 10 (+/- 5) sekundit ja 4 (+/- 1) minutit. Ajavahemik lüheneb, kui keerata TIME-regulaatorit plussilt (+) miinusele (-).

**Märkus:** Kui liikumisanduri mõjul on tuli põlema süttinud, algab aeg iga kord uuesti, kui registreeritakse liikumine.

#### Valguse reguleerimine (LUX):

LUX-regulaatorimoodulil on integreeritud kompamiseseadis (fotoelement), mis tuvastab päevavalgust ja pimedust. Sümbol (☀) tähendab, et liikumisandur vallandub nii päeval kui öösel, reageerides sümbol (☾) puhul ainult öösel.

#### Regulaatori seadistamine (vt joon. D)

Seadke LUX-regulaator sümbolile (☀) ja oodake mõni sekund. Veenduge, et TIME-regulaator oleks seatud miinimumile (-). Valgus süttib nüüd ja jääb põlema mõneks sekundiks.

Rihtige liikumisandur nii välja, et oleks kaetud soovitud ala. Laske mõnel inimesel käia otsitavas alas ja muutke sensori nurka niikaua, kuni valgus süttib liikumise mõjul põlema (vt joon. C). Seadke TIME-regulaator soovitud sisselülitisajale.

LUX-künnise seadistamiseks, mille puhul valgus öösel automaatselt süttib, keerake LUX-regulaator päevavalguselt öisele. **Märkus:** Kui valgus on vaja varem sisse lülitada, nt hämardudes, oodake soovitud valgustaseme saabumiseni ja keerake siis LUX-regulaatorit aeglaselt päevavalguse suunas, samal ajal kui keegi liigub reageerimisalas. Kui tuli süttib, laske LUX-regulaator lahti.

## HOOLDUS JA PUHASTAMINE

LED-suundvalgusti ei sisalda komponente, mida oleks vaja hooldada. LED-e ei ole võimalik välja vahetada. Kasutage puhastamiseks ainult kuiva või kergelt niisket lappi ning ärge kasutage lahusteid, sööbivaid puhastusvahendeid vms.

## JÄÄTMEKÄITLUS

Kõrvaldage elektriseadmed keskkonnanõudeid järgides!



### Elektriseadmete koht ei ole majapidamisprahi hulgas!

Vastavalt Euroopa direktiivile 2012/19/EU elektri- ja elektroonikaseadmete jäätmete kohta tuleb kasutuselt kõrvaldatud elektritööriistad koguda eraldi ja suunata keskkonnasõbralikku taaskasutusse. Kasutuselt kõrvaldatud seadme utiliseerimise võimaluste kohta saate teavet oma valla- või linnavalitsusest.



## RIKETE KÕRVALDAMINE JA JUHISED KASUTAJALE

Probleem	Võimalik põhjus	Soovitav lahendus
Reageerimisalas on liikumine, kuid valgus ei süti.	1. Puudub toide.	Kontrollige kõiki ühendusi ja kaitsmeid/lüliteid.
	2. Läheduses on liiga tugev valgustus.	Rihtige liikumisandur uuesti välja või muutke seadme asukohta.
	3. Regulaator valesti seadistatud.	Seadistage sensori nurk või regulaator uuesti.
Valgus sütib arusaamatul põhjusel (vale vallandumine)	1. Sellised soojusallikad nagu kliimaseadmed, ventilatsiooniavad, kütteseadmete äratõmbed, grillid, muu välisvalgustus või sõitvad autod aktiveerivad liikumisanduri.	Rihtige sensori pea nendest allikatest eemale.
	2. Loomad/linnud või koduloomad.	Abiks võib olla sensoripea uus väljarihtimine.
	3. Ujumisbasseinide peegeldused või peegelduvad pinnad.	Rihtige liikumisandur uuesti välja.

**Märkus:** Külma ilmaga reageerivad kõik PIR-sensoriga seadmed tundlikumalt kui sooja ilmaga.

## TOOTJA

Hugo Brennenstuhl GmbH & Co. KG  
Seestraße 1 – 3 · 72074 Tübingen · Saksamaa

H. Brennenstuhl S.A.S.  
4 rue de Bruxelles · F-67170 Bernolsheim

lectra-t ag  
Blegistrasse 13 · CH-6340 Baar

[www.brennenstuhl.com](http://www.brennenstuhl.com)

# SK Návod na inštaláciu a obsluhu LED žiarič/lampa Premium

## MODEL

LED žiarič Premium City SH2705 PIR IP44,  
LED lampa Premium City LH2705 PIR IP44,  
LED žiarič Premium City SH2705 IP44,  
LED lampa Premium City LH2705 IP44

## POPIS SÚČIASTOK (p. obr. A)

- 1 Skrutka pre spojovaciu skriňu
- 2 Prípojka lustra
- 3 Tlačidlo na odblokovanie
- 4 Montážna doska
- 5 Skrutky na montážnu dosku
- 6 Káblová priechodka
- 7 Hmoždinka
- 8 Hlásič pohybu (model SH2705 PIR IP44 a LH2705 PIR IP44)

## BEZPEČNOSTNÉ POKYNY

**Upozornenie:** Prečítajte si bezpodmienečne nasledujúce pokyny ešte predtým, než začnete inštalovať lampu. Ubezpečte sa ešte pred pripojením lampy, že je vypnuté sieťové napätie. Inštaláciu lampy môže vykonávať iba autorizovaný kvalifikovaný odborník!

**Upozornenie:** Táto lampa sa nesmie používať bez všetkých tesniacich podložiek namontovaných podľa predpisov! LED lampy sú extrémne svetlé. Nehľadte za žiadnych okolností do svetelného lúča LED lampy, pretože by to mohlo spôsobiť trvalé poškodenie vášho zraku.

**NEBEZPEČENSTVO POŽIARU!** Namontujte lampu vo vzdialenosti minimálne 1 m k osvetlenému materiálu. Vznik nadmerného tepla by mohol spôsobiť požiar.

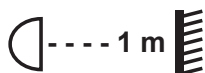

Rozbitý kryt LED lampy sa musí vymeniť pred ďalším používaním lampy za originálny ochranný kryt LED lampy Brennenstuhl.

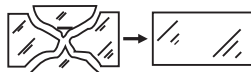

**NEBEZPEČENSTVO POPÁLENIA!** Ubezpečte sa predtým, než sa dotknete lampy, že je lampa vypnutá a vychladnutá.

**TECHNICKÉ ÚDAJE**

Menovité napätie:	220–240 V~ 50 / 60 Hz
Menovitý výkon:	27 x 0,5 W LED
Druh ochrany:	IP 44
Trieda ochrany:	I
LED lampa je určená iba na bežné používanie a nie je naplánovaná na drsnú prevádzku.	
Snímací dosah hlásiča pohybu:	180° a max. 10 metrov, nastaviteľný
Časový interval:	nastaviteľný od 10 (+/- 5) sekúnd až do 4 (+/- 1) minút
Okolitá teplota:	-15°C – +45°C

**MONTÁŽ**

**Upozornenie:** Lampa sa musí inštalovať na suchom, stabilnom a pevnom podklade podľa údajov uvedených na obr. B. V ideálnom prípade by sa mala inštalovať LED lampa 1,8 až 2,5 metra nad podlahou (p. obr. B).

**Inštalácia lampy (p. obr. A)**

Uvoľnite skrutku ❶ na spojovacej skrínke, stlačte tlačidlo na odblokovanie ❸ a potom odstráňte montážnu dosku ❷. Použite montážnu dosku, aby ste označili polohy otvorov pre skrutky na montážnej ploche.

**Dôležité:** Dávajte pozor, aby ste nenavrtali skryté vodiče. Presuňte elektrický kábel cez káblovú priechodku ❹ montážne dosky a upevnite potom kábel pomocou skrutiek ❺ a hmoždínok ❻ na stenu. Pripojte elektrický kábel podľa obr. A na prípojku lustra ❷ (N = modrý kábel, ⊕ = zelený/žltý kábel, L = hnedý kábel).

Upevnite teleso lampy späť na montážnu dosku. Stlačte k tomu tlačidlo na odblokovanie ❸ a nasúvajte lampu na montážnu dosku, kým opäť nezaklapne tlačidlo na odblokovanie ❸. Zabezpečte spoj pomocou skrutky na spojovacej skrini ❶.

Nastavte požadovaný smer svetla a riadne utiahnite skrutky. Zapnite hlavné napájanie prúdom.

**Iba pre model SH2705 PIR IP44 a LH2705 PIR IP44**

Hlásič pohybu by nemal byť nasmerovaný na zdroje tepla, ako sú grily, klimatizačné zariadenia, iné vonkajšie osvetlenie, idúce automobily a ventilačné šachty, aby sa zabránilo nepríjemnej falošnej aktivácii. Z rovnakého dôvodu by sa nemal inštalovať hlásič pohybu v oblastiach so silnými elektromagnetickými interferenciami. Nesmerujte prístroj na zrkadlové povrchy, ako sú hladké biele steny, plavecké bazény a pod.

Technické údaje pre snímací dosah (max. 10 metrov pri 180°) sa môžu vždy odlišovať podľa montážnej výšky a stanoviska prístroja. Snímací dosah prístroja sa môže pri teplotných zmenách takisto zmeniť. Skôr, než zvolíte montážne miesto pre svoj prístroj, mali by ste vedieť, že hlásič pohybu reaguje najcitlivejšie na pohyby, ktoré prebiehajú v priečnom smere k jeho snímaciemu poľu a najmenej citlivo pri pohyboch, ktoré prebiehajú rovno na hlásič pohybu alebo smerom preč od hlásiča (p. obr. C). Ak smeruje pohyb rovno na hlásič pohybu alebo smerom preč od hlásiča, znamená to výrazné zníženie snímacieho dosahu (p. obr. C).



## NASTAVENIE HLÁSIČA POHYBU

(Iba pre model SH 2705 PIR IP 44 a LH 2705 PIR IP 44)

Na hlásič pohybu sa nachádzajú dva regulátory (p. obr. D)

### Nastavenie času (TIME):

Dĺžka časového intervalu, pri ktorom zostane svetlo po aktivácii zapnuté, sa dá nastaviť medzi 10 (+/- 5) sekundami a 4 (+/- 1) minútami. Otáčaním regulátora TIME (+) na (-) sa skracuje časový interval.

**Upozornenie:** Ak sa svetlo aktivovalo prostredníctvom hlásiča pohybu, spustí sa časový interval pri každom ďalšom zaznamenaní pohybu

### Nastavenie svetla (LUX):

Regulačný modul LUX disponuje integrovaným snímacím zariadením (fotobunka), ktoré rozoznáva denné svetlo a tmu. Symbol (☀) znamená, že sa hlásič pohybu aktivuje cez deň a v noci, zatiaľ čo pri symbole (☾) reaguje iba v noci.

### Nastavenie regulátora (p. obr. D)

Nastavte regulátor LUX na symbol (☀) a počkajte niekoľko sekúnd. Pritom sa ubezpečte, že je regulátor TIME nastavený na minimum (-). Potom sa zapne svetlo a zostane niekoľko sekúnd zapnuté.

Nastavte hlásič pohybu tak, aby sa snímala požadovaná oblasť. Požiadajte niekoho, aby prebehol šikmým smerom cez snímanú oblasť a meňte uhol senzoru tak dlho, kým sa lampa prostredníctvom pohybu nezapne. (p. obr. C). Nastavte regulátor TIME na požadovanú dobu zapnutia.

Aby ste nastavili hranicu LUX, pri ktorej sa v noci automaticky zapne svetlo, prepnite regulátor LUX z denného na nočné svetlo. **Upozornenie:** Ak sa musí zapnúť svetlo skôr, napr. pri stmievaní, počkajte na požadovanú úroveň svetla, otočte potom pomaly regulátor LUX do polohy denného svetla, zatiaľ čo niekto prebehne cez stred snímanej oblasti. Ak sa svetlo zapne, uvoľnite regulátor LUX.

## ÚDRŽBA A ČISTENIE

Žiarič LED neobsahuje žiadne súčiastky, ktoré by sa museli udržiavať. LED sa nedajú vymeniť. Používajte na čistenie iba suchú alebo zľahka navlhčenú handričku a nepoužívajte rozpúšťadlá, agresívne čistiace prostriedky a pod.

## LIKVIDÁCIA

Odstraňujte elektrické prístroje ekologickým spôsobom!



### Elektrické prístroje nepatria do domového odpadu!

Podľa Európskej smernice 2012/19/EU o starých elektrických a elektronických prístrojoch sa musia zbierať opotrebované elektrospotrebiče zvlášť a odviezť na ekologickú recykláciu. O možnostiach likvidácie starých prístrojov sa môžete informovať na svojom obecnom alebo mestskom úrade.



**ODSTRAŇOVANIE CHÝB A UŽÍVATEĽSKÉ POKYNY**

<b>Problém</b>	<b>Možná príčina</b>	<b>Odporúčané riešenie</b>
Svetlo sa nezapne pri pohybe v snímanom priestore.	1. Žiadny sieťový prúd.	Skontrolujte všetky spoje a poistky/vypínače.
	2. Osvetlenie v blízkosti je príliš svetlé.	Nastavte opäť hlásič pohybu alebo zmeňte stanovisko prístroja.
	3. Regulátor je nesprávne nastavený.	Nastavte opäť uhol senzora alebo regulátor.
Svetlo sa zapína bez zjavného dôvodu (nesprávny spôsob aktivácie)	1. Zdroje tepla ako klimatizačné zariadenia, ventilačné otvory, výpusty vykurovacích prístrojov, iné vonkajšie osvetlenie alebo idúce autá aktivujú hlásič pohybu.	Hlavu senzora musíte nasmerovať preč od týchto zdrojov.
	2. Zvieratá/vtáky alebo domáce zvieratá.	Mohlo by pomôcť nové nastavenie hlavy senzora.
	3. Zrkadlenie bazénov alebo zrkadlových plôch.	Nové nastavenie hlásiča pohybu.

**Upozornenie: Za studených poveternostných podmienok reagujú všetky prístroje so senzorom PIR citlivejšie než v teplom počasí.**

**VÝROBCA**

Hugo Brennenstuhl GmbH & Co. KG  
Seestraße 1 – 3 · 72074 Tübingen · Nemecko

H. Brennenstuhl S.A.S.  
4 rue de Bruxelles · F-67170 Bernolsheim

lectra-t ag  
Blegistrasse 13 · CH-6340 Baar

www.brennenstuhl.com

# SI Navodila za inštalacijo in uporabo LED reflektor/svetilka Premium

## MODEL

**Reflektor LED Premium City SH 2705 PIR IP 44,  
Svetilka LED Premium City LH 2705 PIR IP 44,  
Reflektor LED Premium City SH 2705 IP 44,  
Svetilka LED Premium City LH 2705 IP 44**

## OPIS DELO (glej sl. A)

- 1 Vijak za priključne robove
- 2 Lestenčna sponka
- 3 Tipka za odklepanje
- 4 Montažna plošča
- 5 Vijaki za montažno ploščo
- 6 Zajetje za kabel
- 7 Zidni vložek
- 8 Detektor gibanja (Model SH 2705 PIR IP 44 in LH 2705 PIR IP 44)

## VARNOSTNI NAPOTKI

**Napotek:** Prosimo, da pred inštalacijo svetilke obvezno preberete naslednje napotke. Prepričajte se, da je pred priključitvijo svetilke električna napetost izklopljena. Inštalacijo svetilke lahko izvede samo strokovno usposobljeno osebje.

**Opozorilo:** Te svetilke ni dovoljeno uporabljati brez vseh ustrezno nameščenih tesnilnih obročev! Svetilke LED so izredno svetle. V nobenem primeru ne glejte direktno v svetlobni žarek LED svetilk, saj lahko le-to povzroči trajne poškodbe vaših oči.

**NEVARNOST POŽARA!** Svetilko montirajte v oddaljenosti najmanj 1 metra do materialov, ki jih želite osvetljevati. Prekomeren nastanek toplote lahko privede do nastanka požara.

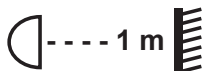

Zlomljen pokrov LED svetil je potrebno pred nadaljnjo uporabo svetilke nadomestiti z originalnim zaščitnim pokrovom za LED svetila proizvajalca Brennenstuhl LED.

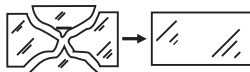

**NEVARNOST OPEKLIN!** Preden se svetilke dotaknete se prepričajte, da je izklopljena in ohlajena.

## TEHNIČNI PODATKI

Nazivna napetost:	220–240 V~ 50 / 60 Hz
Nazivna zmogljivost:	27 x 0,5 W LED
Vrsta zaščite:	IP 44
Kategorija zaščite:	I
Svetilka LED je namenjena izključno za običajno uporabo in ni predvidena za obratovanje v grobih pogojih.	
Območje zajetja detektorja gibanja:	180° in max. 10 metrov, nastavljivo
Časovni razpon:	nastavljivo od 10 (+/- 5) sekund do 4 (+/- 1) minute.
Temperatura okolja:	-15°C – +45°C

## MONTAŽA

**Napotek:** Svetilko je potrebno namestiti na suho, stabilno in trdno podlago, v skladu z navedbami na sliki B. V idealnem primeru je potrebno svetilko LED namestiti 1,8 do 2,5 metra nad tlemi (glej sl. B).

### Instalacija svetilke (glej sl. A)

Odvijte vijak ❶ na priključnih robovih, pritisnite tipko za odklepanje ❸ in nato odstranite montažno ploščo ❹. S pomočjo montažne plošče si označite pozicije lukenj, ki jih je potrebno izvrtati na montažni plošči.

**Pomembno:** Bodite pozorni na to, da ne vrtate v napeljavo ali vode, ki so skriti pod ometom. Električni kabel napeljite skozi zajetje za kabel ❺ na montažni plošči in le-to nato s pomočjo vijakov ❻ in zidnih vložkov ❼ pritrdite na steno. Električni kabel nato ustrezno priključite, kot je navedeno na sl. A na lestenčni sponki ❷ (N = moder kabel, ⊕ = zelen/rumen kabel, L = rjav kabel).

Telo svetilke nato ponovno pritrdite na montažno ploščo. V ta namen pritisnite na tipko za odklepanje ❸ in svetilko potisnite na montažno ploščo, vse dokler tipka za odklepanje ❸ ponovno ne zaskoči. Povezavo zavarujte z vijakom na priključni omarici ❶.

Nastavite želeno smer osvetlitve in privijte vijake. Sedaj vklopite električno napetost.

### Samo za model SH2705 PIR IP44 in LH2705 PIR IP44

Detektor gibanja ni dovoljeno usmeriti na vire toplote kot so žari, klimatske naprave, drugo zunanjo osvetljavo, vozeče avtomobile in odvodne jaške, da tako preprečimo nadležne pomotne sprožitve. Prav tako ni dovoljeno nameščanje detektorja gibanja na območja z močnejšimi elektromagnetnimi interferencami. Naprave na usmerjajte na odsevne površine, kot so npr. gladke stene, bazeni, itd.

Tehnični podatki za območje zajetja (max. 10 metrov pri 180°) lahko glede na višino montaže in kraj montaže rahlo variirajo. Območje zajetja se lahko prav tako spremeni v primeru temperaturnih sprememb. Preden izberete kraj montaže za napravo, morate vedeti, da se detektor gibanja najbolj občutljivo odziva na gibanja, ki potekajo prečno skozi njegovo območje zajetja in najmanj občutljivo na gibanja, ki gredo direktno proti detektorju gibanja oz. direktno stran (glej sl. C). Če gre gibanje direktno proti detektorju gibanja ali pa direktno stran od njega lahko pride do bistvenega znižanja območja zajetja (glej sl. C).



## NASTAVITEV DETEKTORJA GIBANJA

(Samo za model SH2705 PIR IP44 in LH2705 PIR IP44)

Na detektorju gibanja se nahajata dva regulatorja (glej sl. D)

### Nastavitev časa (TIME):

Trajanje časovnega razpona, v katerem je svetilka aktivna je možno nastaviti med 10 (+/- 5) sekundami in 4 (+/- 1) minutami. Z nastavitvijo regulatorja TIME iz (+) na (-) se časovni razpon skrajša.

**Napotek:** Če detektor gibanja sproži osvetlitev, prične časovni razpon teči na novo ob vsaki nadaljnji zaznavi.

### Nastavitev osvetljenosti (LUX):

Modul regulatorja LUX vsebuje integriran sistem zaznavanja (fotocelico), ki prepoznava dnevno svetlobo in temo. Simbol (☀) pomeni, da detektor gibanja svetlobo sproži podnevi in ponoči, medtem ko se simbol (☾) odziva samo ponoči.

### Nastavitev regulatorja (glej sl. D)

Regulator LUX nastavite na simbol (☀) in počakajte nekaj sekund. Pri tem se prepričajte, da je regulator TIME nastavljen na minimum (-). Svetloba se sedaj vklopi in ostane nekaj sekund vklopljena.

Detektor gibanja usmerite tako, da zajame zeleno območje. Nekdo naj gre prečno skozi območje, ki ga želite zajeti in ob tem tako dolgo spreminjajte kot senzorja, dokler se svetilka zaradi gibanja ne vklopi (glej sl. C). Regulator TIME nastavite na zelen čas vklopa.

Za nastavitev pragu LUX, na katerem se naj svetilka ponoči avtomatsko vklopi, zavrtite regulator LUX iz dnevne osvetljenosti na noč. **Napotek:** Če želite, da se svetilka vklopi prej, npr. ob mraku, potem zavrtite regulator LUX počasi v smeri pozicije dnevne osvetljenosti, medtem ko nekdo gre skozi sredino območja zajetja. Regulator LUX izpustite, ko se svetilka vklopi.

## VZDRŽEVANJE IN ČIŠČENJE

Reflektor LED ne vsebuje sestavnih delov, ki bi jih bilo potrebno vzdrževati. LED svetil ni možno zamenjati. Za čiščenje uporabljajte suho ali rahlo vlažno krpo in ne uporabljajte razredčil, jedkih čistilnih sredstev in podobnega.

## ODLAGANJE MED ODPADKE

Električne naprave je potrebno odložiti med odpadke na okolju prijazen način!



### Električne naprave na sodijo med gospodinske odpadke!

V skladu z evropsko smernico 2012/19/EU o električnih in elektronskih napravah je potrebno odslužene električne naprave ločeno zbirati in jih odložiti za okolju primerno recikliranje. Več o možnostih odlaganja med odslužene naprave lahko izveste pri občinski ali mestni upravi.

**ODPRAVA NAPAK IN NAPOTKI ZA UPORABNIKA**

<b>Težava</b>	<b>Možen vzrok</b>	<b>Priporočena rešitev</b>
Ob gibanju v območju zajetja se svetilka ne vklopi.	1. Ni elektrike.	Preverite vso napeljavo in varovalke/stikala.
	2. V bližini se nahaja osvetlitev, ki je premočna.	Detektor gibanja usmerite na novo ali pa spremenite kraj postavitve naprave.
	3. Regulator je napačno nastavljen.	Kot senzorja ali regulator je potrebno nastaviti na novo.
Luč se iz neznanega razloga vklopi (napačna sprožitev)	1. Detektor gibanja aktivirajo viri toplote kot so klimatske naprave, prezračevalne odprtine, odvodi peči, žari, druga zunanja osvetljava ali vozeči avtomobili.	Glavo senzorja je potrebno usmeriti stran od teh virov.
	2. Živali/ptiči ali druge hišne živali.	Pomaga lahko nova nastavitve glave senzorja.
	3. Odsevanja iz bazenov ali drugih odsevnih površin.	Detektor gibanja je potrebno usmeriti na novo.

**Napotek: v hladnih vremenskih pogojih se vse naprave s senzorjem PIR odzivajo bolj občutljivo, kot v toplejših vremenskih pogojih.**

**PROIZVAJALEC**

Hugo Brennenstuhl GmbH & Co. KG  
Seestraße 1 – 3 · 72074 Tübingen · Nemčija

H. Brennenstuhl S.A.S.  
4 rue de Bruxelles · F-67170 Bernolsheim

lectra-t ag  
Blegistrasse 13 · CH-6340 Baar

[www.brennenstuhl.com](http://www.brennenstuhl.com)

# LT Įrengimo ir naudojimo instrukcija Miesto LED prožektorius/šviestuvas Premium

## MODELIS

Miesto LED prožektorius Premium City SH2705 PIR IP44,  
Miesto LED šviestuvas Premium City LH2705 PIR IP44,  
Miesto LED prožektorius Premium City SH2705 IP44,  
Miesto LED šviestuvas Premium City LH2705 IP44

## DALIŲ APRAŠYMAS (žr. A pav.)

- 1 Varžtas prijungimo dėžutei
- 2 Sietyno gnybtas
- 3 Atrakinimo mygtukas
- 4 Montavimo plokštė
- 5 Varžtai montavimo plokštei
- 6 Kabelio įvadas
- 7 Kaištis
- 8 Judesio detektorius (modelis SH2705 PIR IP44 ir LH2705 PIR IP44)

## SAUGOS NUORODOS

**Nuoroda:** prieš įrengdami šviestuvą, būtinai perskaitykite toliau pateikiamas nuorodas. Prieš prijungdami šviestuvą, įsitinkite, kad išjungta tinklo įtampa. Įrengti šviestuvą leidžiama tik kvalifikuotam specialistui.

**Įspėjimas:** šį šviestuvą draudžiama naudoti be visų tinkamai pritaisytų sandarinimo žiedų! Šviesos diodų šviestuvai yra itin ryškūs. Jokiomis aplinkybėmis nežiūrėkite į šviesos diodų šviestuvų šviesos spindulį, kadangi šis gali sukelti ilgalaikius akių pažeidimus.

**GAISRO PAVOJUS!** Šviestuvą montuokite mažiausiai 1 m atstumu nuo apšviečiamų medžiagų. Dėl per didelio šilumos išsiskyrimo gali kilti gaisras.

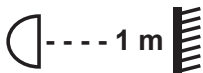

Lūžusį šviesos diodų dangtelį prieš tolesnį šviestuvo naudojimą būtina pakeisti originaliu „Brennenstuhl“ šviesos diodų apsauginiu stikleliu.

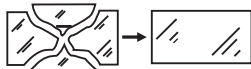

**NUDEGIMO PAVOJUS!** Prieš liesdami šviestuvą, įsitinkite, kad šis yra išjungtas ir atvėšęs.

## TECHNINIAI DUOMENYS

Vardinė įtampa:	220–240 V~ 50 / 60 Hz
Vardinė galia:	27 x 0,5 W LED
Apsaugos laipsnis:	IP 44
Apsaugos klasė:	I
LED šviestuvas yra numatytas tik normaliam naudojimui, o ne sunkiam darbui.	
Judesio detektoriaus aprėpties diapazonas:	180° ir maks. 10 metrų, nustatomas
Trukmė:	nustatoma nuo 10 (+/- 5) sekundžių iki 4 (+/- 1) minučių
Aplinkos temperatūra:	-15°C – + 45°C

## MONTAVIMAS

**Nuoroda:** šviestuvą reikia montuoti ant sauso, stabilaus ir tvirto paviršiaus pagal B pav. duomenis. Idealiu atveju LED šviestuvą reiktų pritaisyti 1,8–2,5 metro virš žemės (žr. B pav.).

### Šviestuvo įrengimas (žr. A pav.)

Atsukite prijungimo dėžutės varžtą ❶, paspauskite atrakinimo mygtuką ❸ ir tada pašalinkite montavimo plokštę ❷. Naudokite montavimo plokštę, kad pažymėtumėte varžtų skylių padėtis ant montavimo paviršiaus.

**Svarbu:** prižiūrėkite, kad nepragręžtumėte paslėptų linijų. Išveskite srovės kabelį pro montavimo plokštės kabelio įvadą ❹ ir tada pritvirtinkite juos varžtais ❺ ir kaiščiais ❻ prie sienos. Prijunkite srovės kabelį pagal A pav. prie sietyno gnybto ❷ (N = mėlynas kabelis, ⊕ = žalias/geltonas kabelis, L = rudas kabelis).

Vėl pritvirtinkite žibinto korpusą prie montavimo plokštės. Tam paspauskite atrakinimo mygtuką ❸ ir užstumkite šviestuvą ant montavimo plokštės tiek, kad vėl užfiksuotų atrakinimo mygtukas ❸. Užfiksuokite jungtį prijungimo dėžutės varžtu ❶.

Nustatykite pageidaujamą šviesos kryptį ir priveržkite varžtus. Įjunkite pagrindinį elektros maitinimą.

### Tik modeliui SH 2705 PIR IP 44 ir LH 2705 PIR IP 44

Judesio detektorius neturi būti nukreiptas į šilumos šaltinius, tokius kaip kepsninės, oro kondicionieriai, kitos išorės apšvietimo sistemos, važiuojantys automobiliai ir ištraukiamosios šachtos, kad būtų išvengta erzinančio neteisingo suveikimo. Dėl tos pačios priežasties judesio detektoriaus nereiktų pritaisyti zonose su stipriais elektromagnetiniais trukdžiais. Nenukreipkite prietaiso į veidrodinius paviršius, tokius kaip lygios baltos sienos, baseinai ir t. t.

Aprėpties diapazono techniniai duomenys (maks. 10 metrų esant 180°) gali šiek tiek skirtis, priklausomai nuo montavimo aukščio ir vietos. Prietaiso aprėpties diapazonas taipogi gali keistis esant temperatūros pokyčiams. Prieš pasirinkdami prietaiso montavimo vietą, turėtumėte žinoti, kad judesio detektorius jautriausiai reaguoja į judesius skersai per jo aprėpties lauką, ir mažiausiai jautrus yra judesiams tiesiai judesio detektoriaus link arba nuo jo (žr. C pav.). Jei judėjimas yra tiesiai judesio detektoriaus link arba nuo jo, tai reiškia žymų aprėpties diapazono sumažėjimą (žr. C pav.).

## JUDESIO DETEKTORIAUS NUSTATYMAS

(Tik modeliui SH 2705 PIR IP 44 ir LH 2705 PIR IP 44)

Prie judesio detektoriaus yra du reguliatoriai (žr. D pav.)

### Trukmės nustatymas (TIME):

Trukmę, kurią šviesa po aktyvinimo lieka įjungta, galima nustatyti nuo 10 (+/- 5) sekundžių iki 4 (+/- 1) minučių. TIME reguliatorių sukant nuo (+) į (-), trukmė sumažinama.

**Nuoroda:** jei šviesą aktyvino judesio detektorius, trukmė per kiekvieną tolesnį fiksavimą skaičiuojama vėl iš naujo.

### Šviesos nustatymas (LUX):

LUX reguliatoriaus modulis turi integruotą skenavimo įtaisą (fotoelementą), kuris atpažįsta dienos šviesą ir tamsą. Simbolis (\*) reiškia, kad judesio detektorius suveikia dieną ir naktį, tuo tarpu, esant simboliui (C), jis reaguoja tik naktį.

### Reguliatoriaus nustatymas (žr. D pav.)

Nustatykite LUX reguliatorių ties simboliu (\*) ir palaukite keletą sekundžių. Tai darydami įsitikinkite, kad TIME reguliatorius nustatytas ties minimumu (-). Šviesa dabar įsijungia ir lieka keletą sekundžių įjungta.

Nukreipkite judesio detektorių taip, kad būtų fiksuojama pageidaujama zona. Leiskite skersai fiksuojamos zonos eiti žmogui ir keiskite jutiklio kampą tol, kol šviestuvus įsijungs dėl judėjimo (žr. C pav.). TIME reguliatoriumi nustatykite pageidaujamą įjungimo trukmę.

Kad nustatytumėte LUX ribą, kuriai esant šviesa naktį automatiškai įsijungia, pasukite LUX reguliatorių iš dienos šviesos į nakties padėtį. **Nuoroda:** jei reikia, kad šviesa būtų įjungta anksčiau, pvz., esant prieblandai, palaukite pageidaujamo šviesos lygio, tada lėtai sukite LUX reguliatorių dienos šviesos padėties kryptimi, tuo tarpu leisdami kam nors eiti per aprėpties diapazono vidurį. Atleiskite LUX reguliatorių, kai įsijungs šviesa.

## TECHNINĖ PRIEŽIŪRA IR VALYMAS

LED prožektorius neturi komponentų, kuriems reikalinga techninė priežiūra. Šviesos diodų keisti negalima. Valydami naudokite tik sausą ar šiek tiek sudrėkintą šluostę ir nenaudokite tirpiklių, ešdinančių valiklių ar pan.

## ŠALINIMAS

Ekologiškai šalinkite elektros prietaisus!



### Elektros prietaisus draudžiama šalinti su buitinėmis atliekomis!

Remiantis ES direktyva 2012/19/EU dėl elektros ir elektroninės įrangos atliekų, naudotus elektros prietaisus privaloma surinkti atskirai ir atiduoti ekologiškai perdirbti. Dėl nebenaudojamų prietaisų šalinimo galimybių teiraukitės savo savivaldybėje.

## GEDIMŲ ŠALINIMAS IR NUORODOS NAUDOTOJUI

Problema	Galima priežastis	Rekomenduojamas sprendimas
Šviesa neįsijungia, esant judėjimui aprėpties diapazone.	1. Nėra tinklo srovės.	Patikrinkite visas jungtis ir saugiklius/jungiklius.
	2. Arti per ryškus apšvietimas.	Iš naujo nukreipkite judesio detektorių arba pakeiskite prietaiso įrengimo vietą.
	3. Neteisingai nustatytas reguliatorius.	Iš naujo nustatykite jutiklio kampą arba reguliatorių.
Šviesa įsijungia be aiškios priežasties (neteisingas įjungėjas).	1. Judesio detektorių aktyvina šilumos šaltiniai, tokie kaip oro kondicionieriai, vėdinimo angos, šildymo prietaisų ortraukiai, kepsninės, kitos išorės apšvietimo sistemos ar važiuojantys automobiliai.	Nukreipkite jutiklio galvutę šalin nuo šių šaltinių.
	2. Gyvūnai/paukščiai arba naminiai gyvūnai.	Gali pagelbėti jutiklio galvutės nukreipimas iš naujo.
	3. Atspindžiai nuo baseinų ar veidrodinių paviršių.	Iš naujo nukreipkite judesio detektorių.

**Nuoroda: esant šaltoms oro sąlygoms, visi prietaisai su PIR jutikliu reaguoja jautriau, nei šiltu oru.**

## GAMINTOJAS

Hugo Brennenstuhl GmbH & Co. KG  
Seestraße 1 – 3 · 72074 Tübingen · Vokietija

H. Brennenstuhl S.A.S.  
4 rue de Bruxelles · F-67170 Bernolsheim

Iectra-t ag  
Blegistrasse 13 · CH-6340 Baar

www.brennenstuhl.com

# LV Montāžas un lietošanas pamācība LED prožektors/lampa Premium

## MODELIS

LED prožektors Premium City SH 2705 PIR IP 44,

LED lampa Premium City LH 2705 PIR IP 44,

LED prožektors Premium City SH 2705 IP 44,

LED lampa Premium City LH 2705 IP 44

## DETAĻU SARAKSTS (skat. A att.)

- 1 Pieslēguma kārbas skrūve
- 2 Pieslēguma spaiļes
- 3 Atbloķēšanas taustiņš
- 4 Montāžas plāksne
- 5 Montāžas plāksnes skrūves
- 6 Vada izvades vieta
- 7 Dībelji
- 8 Kustību sensors (modeļiem SH 2705 PIR IP 44 un LH 2705 PIR IP 44)

## DROŠĪBAS NORĀDĪJUMI

**Piezīme:** pirms gaismekļa uzstādīšanas, lūdzu, izlasiet šos norādījumus. Pirms gaismekļa pieslēgšanas elektrotiklam pārliedzinieties, ka strāvas padeve ir izslēgta. Gaismekļa uzstādīšanu drīkst veikt tikai kvalificēts speciālists.

**Brīdinājums:** šo gaismekli nedrīkst izmantot, ja nav atbilstoši uzstādīti visi blīvgredzeni! LED gaismekļi ir ļoti spilgti. Nekādā gadījumā neskatieties uz gaismas avotu, jo tas var radīt neatgriezeniskus redzes bojājumus.

**AIZDEGŠANĀS RISKS!** Montējiet gaismekli vismaz 1 m attālumā no apgaismotā materiāla. Pārāk augsta temperatūra var izraisīt aizdegšanos.

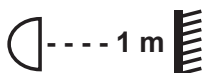

Ja LED gaismekļa aizsargstikls ir saplīsis, pirms turpmākas lietošanas to nepieciešams aizstāt ar oriģinālu Brennenstuhl LED aizsargstiklu.

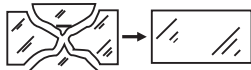

**APDEGUMU RISKS!** Pirms pieskaraties gaismeklim, izslēdziet to un pārliedzinieties, ka tas ir atdzisis.

**TEHNISKIE DATI**

Spriegums:	220–240 V~ 50 / 60 Hz
Nominālā jauda:	27 x 0,5 W LED
Aizsardzības kategorija:	IP 44
Aizsardzības klase:	I
LED gaismeklis ir paredzēts vienīgi lietošanai normālos, nevis skarbos apstākļos.	
Kustību sensora uztveršanas diapazons:	180° un maks. 10 m, regulējams
Ieslēgšanās laiks:	regulējams no 10 (+/- 5) sek. līdz 4 (+/- 1) min.
Apkārtējā temperatūra:	-15°C – +45°C

**MONTĀŽA**

**Piezīme:** gaismeklis ir jāuzstāda uz sausas, stabilas un cietas virsmas, kā parādīts B att. Ideālā gadījumā LED gaismeklis būtu jāuzstāda 1,8–2,5 m virs zemes (skat. B att.).

**Gaismekļa uzstādīšana (skat. A att.)**

Atskrūvējiet skrūvi ❶ uz pieslēguma kārbas, nospiediet atbloķēšanas taustiņu ❸ un pēc tam noņemiet montāžas plāksni ❷. Izmantojiet montāžas plāksni, lai atzīmētu pozīcijas skrūvju caurumiem uz montāžas virsmas.

**Svarīgi:** Pārliedcinieties, ka Jūs urbjot neskarat neredzamus vadus. Izvadiet elektrības vadu cauri šim nolūkam paredzētajai atverei ❹ uz montāžas plāksnes un pēc tam nostipriniet plāksni pie sienas, izmantojot skrūves ❺ un dībeļus ❻. Pievienojiet elektrības vadus pie spailēm ❷, kā redzams A att. (N = zils vads, ⊕ = zaļš/dzeltens vads, L = brūns vads).

Nostipriniet gaismekļa korpusu atpakaļ uz montāžas plāksnes. Lai to izdarītu, nospiediet atbloķēšanas taustiņu ❸ un virziet gaismekli uz montāžas plāksni, līdz atbloķēšanas taustiņš ❸ atkal nofiksējas. Nostipriniet pieslēguma kārbas skrūvi ❶.

Iestatiet vēlamo apgaismojuma virzienu un pievelciet skrūves. Ieslēdziet galveno strāvas padevi.

**Tikai modeļiem SH2705 PIR IP44 un LH2705 PIR IP44**

Kustību sensors nedrīkst būt vērst uz siltuma avotiem, piemēram, grīliem, gaisa kondicionēšanas iekārtām, gaisa ventilācijas šahtām vai citiem āra gaismas avotiem, kā arī uz braucošām automašīnām, lai novērstu nevajadzīgu gaismas ieslēgšanos. Tā paša iemesla dēļ kustību sensoru nedrīkst uzstādīt vietās ar spēcīgiem elektromagnētiskiem traucējumiem. Nevērsiet ierīci arī uz atstarojošajām virsmām, piemēram, gludu, baltu sienu, baseiniem u.c.

Uztveršanas diapazona tehniskie dati (maks. 10 m pie 180°) var nedaudz variēt atkarībā no gaismekļa uzstādīšanas augstuma un atrašanās vietas. Uztveršanas diapazons var mainīties arī temperatūras izmaiņu ietekmē. Pirms izvēlaties gaismekļa uzstādīšanas vietu, ņemiet vērā, ka kustību sensors ir ļoti jutīgs pret kustībām, kas šķērso tā uztveršanas lauku ieslīpi, un mazāk jutīgs pret kustībām, kas vērstas tieši uz ierīci (skat. C att.). Ja kustība virzās tieši uz kustību sensoru vai prom no tā, uztveršanas diapazons ievērojami samazinās (skat. C att.).





## KUSTĪBU SENSORA IESTATĪŠANA

(Tikai modeļiem SH 2705 PIR IP 44 un LH 2705 PIR IP 44)

Uz kustību sensora atrodas divi iestatījumu slēdži (skat. D att.)

### Laika iestatījumu slēdzis (TIME):

Laika posmu, cik ilgi gaisma pēc aktivizēšanas paliek ieslēgta, var iestatīt no 10 (+/- 5) sek. līdz 4 (+/- 1) min. Griežot slēdzi TIME virzienā no (+) uz (-), ieslēgšanās ilgums tiek samazināts.

**Piezīme:** kad kustību sensors ir ieslēdzis apgaismojumu, ikreiz, kad tas atkal uztver jaunu kustību, laika posma skaitīšana sākas no jauna.

### Gaismas iestatījumu slēdzis (LUX):

LUX gaismas iestatījumu kontroles moduļi ir iebūvēta skenēšanas ierīce (fotoelements), kas atpazīst dienas gaismu un tumsu. Simbols (☀) nozīmē, ka kustību sensors darbojas gan dienu, gan nakti, bet simbols (☾) nozīmē, ka kustību sensors reaģē tikai nakti.

### Slēdžu iestatīšana (skat. D att.)

Iestatiet slēdzi LUX uz simbolu (☀) un nogaidiet pāris sekundes. Pārliecinieties, ka slēdzis TIME vienlaikus ir iestatīts zemākajā pozīcijā (-). Gaisma iedegsies un paliks ieslēgta dažas sekundes.

Iestatiet kustību sensoru tā, lai tas darbotos vēlamajā diapazonā. Palūdziet kādam citam šķērsot sensora uztveršanas lauku un pielāgojiet sensora uztveršanas leņķi tik ilgi, kamēr apgaismojums ieslēdzas, uztverot kustību (skat. C att.). Griežot slēdzi TIME, iestatiet vēlamo ieslēgšanās ilgumu.

Lai iestatītu gaismas jutības līmeni, pie kura apgaismojums tumsā automātiski ieslēdzas, pagrieziet slēdzi LUX virzienā no gaismas apzīmējuma uz tumsas apzīmējumu. **Piezīme:** ja gaismu nepieciešams ieslēgt agrāk, piemēram, krēslā, pagaidiet vēlamās krēslas pakāpes iestāšanos un tad lēnām griežiet slēdzi LUX gaismas apzīmējuma virzienā. Vienlaikus kādam ir jāšķērso kustību sensora uztveršanas zona. Kad apgaismojums ieslēdzas, atlaidiet LUX slēdzi.

## APKOPE UN TĪRĪŠANA

LED prožektors nesatur sastāvdaļas, kurām ir nepieciešams veikt apkopi. LED diodes nevar nomainīt. Gaismekļa tīrīšanai izmantojiet tikai sausu vai nedaudz mitru lupatiņu un nelietojiet šķīdinātājus, kodīgus mazgāšanas līdzekļus u.c.

## UTILIZĀCIJA

Elektroiekārtas jāutilizē, saudzējot dabu!



### Neizmetiet nolietotās elektroierīces kopā ar parastiem sadzīves atkritumiem!

Atbilstoši Eiropas Direktīvai 2012/19/EU par elektrisko un elektronisko ierīču atkritumiem, nolietotās iekārtas jāsavāc atsevišķi un jānogādā otrreizējai pārstrādei videi draudzīgā veidā. Par nolietotās ierīces utilizācijas iespējām jautājiet sava pagasta vai pilsētas pašvaldībā.



**NORĀDĪJUMI DARBĪBAS TRAUCĒJUMU NOVĒRŠANAI**

<b>Problēma</b>	<b>Iespējamais iemesls</b>	<b>Risinājums</b>
Kad sensora uztveršanas laukā ir kustība, apgaismojums neieslēdzas.	1. Nav strāvas apgādes.	Pārbaudiet visus pieslēgumus un drošinātājus/slēdžus.
	2. Apkārtnes apgaismojums ir pārāk gaišs.	Iestatiet kustību sensoru citā pozīcijā vai mainiet ierīces atrašanās vietu.
	3. Sensors ir nepareizi iestatīts.	Iestatiet no jauna sensora leņķi vai iestatījumu slēdžus.
Apgaismojums ieslēdzas bez redzama iemesla (viltus iedarbinātājs)	1. Kustību sensoru aktivizē siltuma avoti, piemēram, gaisa kondicionieri, ventilācijas atveres, gaisa novade no sildītājiem, grili, cits āra apgaismojums vai braucošas automašīnas.	Vērsiet sensora galvu prom no šiem avotiem.
	2. Dzīvnieki/putni vai mājdzīvnieki.	Var būt lietderīgi no jauna iestatīt sensora galvu.
	3. Atspīdums no peldbaseina vai citām atstarojošām virsmām.	Iestatiet kustību sensoru citā pozīcijā.

**Piezīme: aukstos laika apstākļos visas ierīces ar PIR sensoru reagē jutīgāk nekā siltā laikā.**

**RAŽOTĀJS**

Hugo Brennenstuhl GmbH & Co. KG  
Seestraße 1 – 3 · 72074 Tübingen · Vācija

H. Brennenstuhl S.A.S.  
4 rue de Bruxelles · F-67170 Bernolsheim

Iectra-t ag  
Blegistrasse 13 · CH-6340 Baar

www.brennenstuhl.com





**Hugo Brennenstuhl GmbH & Co. KG**  
Seestraße 1-3 · D-72074 Tübingen · Germany

**lectra-t ag**  
Blegistrasse 13 · CH-6340 Baar

**H. Brennenstuhl S.A.S.**  
4 rue de Bruxelles · F-67170 Bernolsheim  
[www.brennenstuhl.com](http://www.brennenstuhl.com)

0472407/1115